



บันทึกข้อความ

ฝ่ายพัสดุและทรัพย์สิน
 เลขรับลำดับที่ ๑๖๑๗
 รับวันที่ ๒๕/๓/๒๕๖๖
 เวลา ๑๐:๕๕

ส่วนราชการ สำนักช่าง ส่วนควบคุมการก่อสร้าง

ที่ สฎ ๕๒๐๐๖.๔/๕๖๖

วันที่ ๒๑ สิงหาคม ๒๕๖๖

เรื่อง ขอความเห็นชอบราคากลางโครงการจ้างก่อสร้างปรับปรุงห้องน้ำห้องส้วม อาคารตรีพุกษา อาคารปฐุมโพธิ์ อาคารธรรมาภิบาล สำหรับโรงเรียนเทศบาล ๔ (วัดโพธิาวาส)

เรียน นายกเทศมนตรีนครสุราษฎร์ธานี

เรื่องเดิม

ตามคำสั่งเทศบาลนครสุราษฎร์ธานี ที่ ๖๖๒/๒๕๖๖ ลงวันที่ ๒๐ เมษายน ๒๕๖๖ เรื่อง การแต่งตั้ง คณะกรรมการจัดทำแบบรูปรายการงานก่อสร้าง และคณะกรรมการกำหนดราคากลาง สำหรับการประกวดราคาจ้างก่อสร้างโครงการจ้างก่อสร้างปรับปรุงห้องน้ำห้องส้วม อาคารตรีพุกษา อาคารปฐุมโพธิ์ อาคารธรรมาภิบาล สำหรับโรงเรียนเทศบาล ๔ (วัดโพธิาวาส) ด้วยวิธีประกวดราคาอิเล็กทรอนิกส์ (e-bidding) นั้น

ข้อเท็จจริง

คณะกรรมการกำหนดราคากลาง ได้ประชุมร่วมกันเมื่อ วันที่ ๒๑ สิงหาคม ๒๕๖๖ เพื่อพิจารณาหลักเกณฑ์ในการกำหนดราคากลางตามประกาศคณะกรรมการราคากลางและขึ้นทะเบียนผู้ประกอบการ เรื่อง หลักเกณฑ์และวิธีการกำหนดราคากลางงานก่อสร้าง ประกาศ ณ วันที่ ๑๙ ตุลาคม ๒๕๖๐ ราชกิจจานุเบกษา เล่มที่ ๑๔๓๓.๒/๖๒๐๖ ลงวันที่ ๑ พฤษภาคม ๒๕๖๒ เรื่อง คู่มือแนวทางการประกาศรายละเอียดข้อมูลราคากลางและการคำนวณราคากลางเกี่ยวกับการจัดซื้อจัดจ้างของหน่วยงานของรัฐ และประกาศคณะกรรมการกำหนดราคากลางและขึ้นทะเบียนผู้ประกอบการ เรื่อง หลักเกณฑ์และวิธีการกำหนดราคากลางกำหนดราคากลางงานก่อสร้าง ฉบับที่ ๕ ประกาศ ณ วันที่ ๖ กรกฎาคม ๒๕๖๕ โดยคณะกรรมการฯ มีมติกำหนดราคากลาง เป็นจำนวนเงิน ๒,๖๔๑,๒๕๙.๔๒ บาท (สองล้านหกแสนสี่หมื่นหนึ่งพันสองร้อยห้าสิบบาทสี่สิบสองสตางค์) (รายละเอียดปรากฏตามเอกสารที่แนบมาท้ายนี้)

ข้อพิจารณา

จึงเรียนมาเพื่อโปรดพิจารณา หากเห็นชอบได้โปรดลงนามเห็นชอบ/อนุมัติ ราคากลาง เพื่อดำเนินการตามระเบียบต่อไป

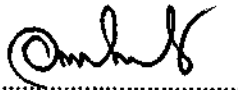
ลงชื่อ..........ประธานกรรมการ
 (นายเอกสิทธิ์ สังข์ทอง)
 ผู้อำนวยการส่วนควบคุมการก่อสร้าง

ลงชื่อ..........กรรมการ
 (นายศักดิ์รินทร์ อินทรราช)
 วิศวกรโยธาชำนาญการพิเศษ

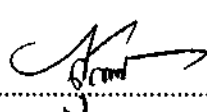
ลงชื่อ..........กรรมการ
 (นางสาวสุธาสินี จันทมโน)
 วิศวกรโยธาชำนาญการ

/ลงชื่อ...

ที่ สฎ ๕๒๐๖.๖.๔ ๕๘๘

วันที่ ๒๑ สิงหาคม ๒๕๖๖

เรื่อง ขอความเห็นชอบราคากลางโครงการจ้างก่อสร้างปรับปรุงห้องน้ำห้องส้วม อาคารตรีพุกษา อาคารปฐมโพธิ์
อาคารธรรมภิบาล สำหรับโรงเรียนเทศบาล ๔ (วัดโพธิาวาส)

เรียน ปลัดเทศบาล

ลงชื่อ

(นางสิริอากา มาศ ไชยฤทธิ์ศรีคุณ)

ผู้อำนวยการสำนักช่าง
๒๒ ส.ค. ๒๕๖๖

เรียน นายกเทศมนตรี

.....เพื่อโปรดทราบ/เพื่อโปรดพิจารณา

ว่าที่ ร.ต.

(วิทยุ ไร่พระสวัสดิ์)

รองปลัดเทศบาลฯ ปฏิบัติราชการแทน
ปลัดเทศบาลนครสุราษฎร์ธานี
๒๒ ส.ค. ๒๕๖๖

.....
.....
.....
ดำเนินการตามระเบียบ
ลงชื่อ
(นายประเสริฐ บุญประสพ)
นายกเทศมนตรีนครสุราษฎร์ธานี
๒๕ ส.ค. ๒๕๖๖

ตรวจแล้ว

..... นิติน
..... พัสตุ
..... การเงิน

ตารางแสดงวงเงินงบประมาณที่ได้รับจัดสรรและราคากลางในงานจ้างก่อสร้าง

1. ชื่อโครงการ

ประกวดราคาจ้างก่อสร้างปรับปรุงห้องน้ำห้องส้วม อาคารตรีพฤกษา อาคารปฐมพร อาคารธรรมาภิบาล
สำหรับโรงเรียนเทศบาล ๔ (วัดโพธิาวาส) ด้วยวิธีประกวดราคาอิเล็กทรอนิกส์ (e-bidding) /
งานซ่อมแซมและปรับปรุงอาคารสำนักงาน

2. หน่วยงานเจ้าของโครงการ เทศบาลนครสุราษฎร์ธานี / เทศบาลนครสุราษฎร์ธานี

3. วงเงินงบประมาณที่ได้รับจัดสรร 2,835,000.00 บาท

4. ลักษณะงาน

โดยสังเขป ปรับปรุงห้องน้ำห้องส้วม อาคารตรีพฤกษา อาคารปฐมพร อาคารธรรมาภิบาล สำหรับโรงเรียนเทศบาล 4
(วัดโพธิาวาส)

5. ราคากลางคำนวณ ณ วันที่ 25 สิงหาคม 2566 เป็นเงิน 2,641,259.42 บาท

6. บัญชีประมาณการราคากลาง

6.1 รายงาน ปร.4

6.2 รายงาน ปร.5 (ก)

6.3 รายงาน ปร.6

6.4 รายงานแสดงเหตุผลความจำเป็นรายละเอียดของการสืบ

7. รายชื่อคณะกรรมการกำหนดราคากลาง

7.1 เอกสิทธิ์ สึงหอ ประธานกรรมการกำหนดราคากลาง ผู้อำนวยการส่วนควบคุมการก่อสร้าง

7.2 สักรินทร์ อินทราช กรรมการกำหนดราคากลาง วิศวกรโยธาชำนาญการพิเศษ

7.3 สุธาสินี จันทมโน กรรมการกำหนดราคากลาง วิศวกรโยธาชำนาญการ

เอกสิทธิ์ สึงหอ

25 สิงหาคม 2566 09:47:20

แบบแสดงรายการ ปริมาณงาน และราคา

กลุ่มงาน 'งาน อาคารตรีพฤกษา

ชื่อโครงการ/งานก่อสร้าง ประกอบด้วย งานปรับปรุงห้องนั่งเล่น อาคารตรีพฤกษา อาคารชุมชนพร อาคารธรรมนิภาบาล สำหรับปรับปรุงเรียนเทศบาล ๔ (วัดโพธิ์ขาว)

สถานที่ก่อสร้าง ตำบล ตลิ่งชัน อำเภอเมืองสุพรรณบุรี จังหวัด สุพรรณบุรี

หน่วยงานเจ้าของโครงการ/งานก่อสร้าง เทศบาลนครสุพรรณบุรี/เทศบาลนครสุพรรณบุรี

คำนวณราคากลางโดย คณะกรรมการกำหนดราคากลาง เมื่อวันที่

หน่วย : บาท

ลำดับที่	รายการ	จำนวน	หน่วย	ค่าวัสดุ		ค่าแรงงาน		รวมค่าวัสดุ และแรงงาน	หมายเหตุ
				ราคาต่อหน่วย	จำนวนเงิน	ราคาต่อหน่วย	จำนวนเงิน		
1	ชั้น 1 อาคารตรีพฤกษา		รวม					137,283.32	
2	ชั้น 2 อาคารตรีพฤกษา		รวม					220,968.30	
3	ชั้น 3 อาคารตรีพฤกษา		รวม					239,157.45	
4	ชั้น 4 อาคารตรีพฤกษา		รวม					203,044.99	
รวมค่าวัสดุและค่าแรงงานเป็นเงินประมาณ								800,454.06	

หมายเหตุ : แสดงรายการปริมาณ และราคารวม 800,454.06 บาท ต่อ 1 หน่วย

แบบแสดงรายการ ปริมาณงาน และราคา

หน่วย : บาท

ลำดับที่	รายการ	จำนวน	หน่วย	ค่าวัสดุ		ค่าแรงงาน		รวมค่าวัสดุ และแรงงาน	หมายเหตุ
				ราคาต่อหน่วย	จำนวนเงิน	ราคาต่อหน่วย	จำนวนเงิน		
1	ชั้น 1 อาคารตรีพฤกษา งานรื้อถอน ชั้น 1 (อาคารตรีพฤกษา) - รื้อถอนฝ้ายิปซัมฉาบเรียบ (วัสดุแผ่นพร้อมโครงคร่าว-เหล็กขลุ่ยสังกะสี) - รื้อถอนดวงโคมพร้อมสายไฟฟ้า - ถอดเครื่องปรับอากาศ งานปรับปรุง ชั้น 1 (อาคารตรีพฤกษา) งานพาดาน - ฝ้ายิปซัมบอร์ด ทหนา 9 มม. ขนาด 0.60x0.60 ม. (ธรรมดา) โครงคร่าวอลูมิเนียม สี บราร์ งานระบบไฟฟ้า - โคม LED พานแนล 60x60 ซม. ขนาด 40 W - ชุดลิฟท์ทางเดียว 2 Gang	210,000	ตร.ม.	0.00	0.00	25.00	5,250.00	5,250.00	
		12,000	ชุด	0.00	0.00	30.00	360.00	360.00	
		8,000	ชุด	0.00	0.00	500.00	4,000.00	4,000.00	
		210,000	ตร.ม.	251.52	52,819.20	52.00	10,920.00	63,739.20	
		40,000	ชุด	1,158.00	46,320.00	135.00	5,400.00	51,720.00	
		4,000	ชุด	115.00	460.00	100.00	400.00	860.00	

สุธาสินี จันทมนโณ

21 สิงหาคม 2566 14:55:42

แบบแสดงรายการ ปริมาณงาน และราคา

หน่วย : บาท

ลำดับที่	รายการ	จำนวน	หน่วย	ค่าวัสดุ		ค่าแรงงาน		รวมค่าวัสดุ และแรงงาน	หมายเหตุ	
				ราคาต่อหน่วย	เป็นเงิน	ราคาต่อหน่วย	จำนวนเงิน			
2	ชั้น 2 อาคารศรียกษา งานรื้อถอน ชั้น 2 (อาคารศรียกษา) - รื้อถอนกระเบื้องพื้นและกระเบื้องกำแพงคอนกรีต - รื้อถอนผนังก่ออิฐทาบาครีงแผ่น - รื้อถอนกระเบื้องบุผนัง - รื้อถอนชุดประตู พร้อมวงกบ - รื้อถอนอ่างล้างหน้า - รื้อถอนโถส้วมชนิดนั่งยองและชักโครกชนิดนั่งราบ	126,000	เมตร	12.62	1,590.12	14.00	1,764.00	3,354.12		
		8,000	ชุด	0.00	0.00	1,000.00	8,000.00	8,000.00		
				1,597.44	101,189.32	1,856.00	36,094.00	137,283.32		
				0.00	0.00	50.00	1,700.00	1,700.00		
				0.00	0.00	40.00	640.00	640.00		
				49,800	ตร.ม.	0.00	0.00	35.00	1,715.00	1,715.00
				5,000	ชุด	0.00	0.00	80.00	400.00	400.00
				5,000	ชุด	0.00	0.00	180.00	900.00	900.00
				5,000	ชุด	0.00	0.00	180.00	900.00	900.00

สุทธสิณี จันทร์โฉม

21 สิงหาคม 2566 14:55:42

แบบแสดงรายการ ปริมาณงาน และราคา

หน่วย : บาท

ลำดับที่	รายการ	จำนวน	หน่วย	ค่าวัสดุ		ค่าแรงงาน		รวมค่าวัสดุ และแรงงาน	หมายเหตุ
				ราคาต่อหน่วย	จำนวนเงิน	ราคาต่อหน่วย	จำนวนเงิน		
	- รั้วถนนผ้าโครงสร้าง ทึบราว ที-บาร์ (รั้วคานพร้อมโครงสร้าง)	31.000	ตร.ม.	0.00	0.00	25.00	775.00	775.00	
	- รั้วถนนควางโคลมพร้อมสายไฟฟ้า (ชุดโคลมหลอดฟลูออโรสเซนต์)	4.000	ชุด	0.00	0.00	30.00	120.00	120.00	
	- รั้วถนนบานช่องซาร์ป	1.000	ชุด	0.00	0.00	30.00	30.00	30.00	
	- รั้วถนนบานกัณฑ์หน้าต่าง	2.000	ชุด	0.00	0.00	50.00	100.00	100.00	
	งานปรับปรุง ชั้น 2 (อาคารศรีพถกษา) งานพื้น								
	- งานพื้นกระเบื้อง ขนาด 16"X16" (ผิวด้าน สีเข้ม)	31.000	ตร.ม.	331.52	10277.12	158.00	4,898.00	15,175.12	
	งานผนัง								
	- ผนังกระเบื้องดินเผาเคลือบเซรามิก ขนาด 10"X16" (สีเขียว)	49.500	ตร.ม.	290.76	14392.62	166.00	8,217.00	22,609.62	
	งานพาดาน								

สุธาสิทธิ์ จันทมนเณ

21 สิงหาคม 2566 14:55:42

แบบแสดงรายการ ปริมาณงาน และราคา

หน่วย : บาท

ลำดับที่	รายการ	จำนวน	หน่วย	ค่าวัสดุ		ค่าแรงงาน		รวมค่าวัสดุ และแรงงาน	หมายเหตุ
				ราคาต่อหน่วย	จำนวนเงิน	ราคาต่อหน่วย	จำนวนเงิน		
	- ฝ้าเขียนบอร์ด หนา 9 มม. ขนาด 0.60x0.60 ม. (ทิมซี) โครงคราอลูมิเนียม ที บาร์ งานประตู้-หน้าต่ง	31.000	ตร.ม.	273.76	8,486.56	52.00	1,612.00	10,098.56	
	- D1 ประตูบานเลื่อนอลูมิเนียมถูกผูก (ตามแบบกำหนด)	1.000	ชุด	3,500.00	3,500.00	0.00	0.00	3,500.00	
	- D2 ประตูบานเปิดของชาربولูมิเนียมถูกผูก (ตามแบบกำหนด)	1.000	ชุด	1,200.00	1,200.00	0.00	0.00	1,200.00	
	- W1 หน้าต่างบานเลื่อนสลับ (ตามแบบกำหนด)	11.000	ชุด	6,570.00	6,570.00	0.00	0.00	6,570.00	
	- กระงะก้ำสำหรับบานเกล็ด (ด้านบน)	1.000	ชุด	250.00	250.00	0.00	0.00	250.00	
	- กระงะก้ำสำหรับบานเกล็ด (ด้านล่าง)	1.000	ชุด	360.00	360.00	0.00	0.00	360.00	
	งานสุขภัณฑ์								
	- ชักโครกนั่งราบ สุขภัณฑ์ชิ้นเดียว ขนาด 3/4.5 ลิตร สีขาว+สายน้ำดีสแตนเลส 16 นิ้ว	6.000	ชุด	5,059.00	30,354.00	450.00	2,700.00	33,054.00	
	- สายฉีดชำระ (สีโครเมียม)	6.000	ชุด	299.00	1,794.00	35.00	210.00	2,004.00	

สุธาสิทธิ์ จันทพโลณ

21 สิงหาคม 2566 14:55:42

แบบแสดงรายการ ปริมาณงาน และราคา

หน่วย : บาท

ลำดับที่	รายการ	จำนวน	หน่วย	ค่าวัสดุ		ค่าแรงงาน		รวมค่าวัสดุ และแรงงาน	หมายเหตุ
				ราคาต่อหน่วย	จำนวนเงิน	ราคาต่อหน่วย	จำนวนเงิน		
	- สติอปาลัว 2 ทาง (สีโครเมียม)	6.000	ชุด	138.00	828.00	35.00	210.00	1,038.00	
	- รางส่งทวนชนิดส่งแบบคานเตอร์ สีขาว+ถ็อกน้ำ (โครเมียม)+สายน้ำดี+พ่อน้ำทิ้ง พร้อมตะตืออาก	5.000	ชุด	1,985.00	9,925.00	450.00	2,250.00	12,175.00	
	- สติอปาลัว (โครเมียม) 1 ทาง	5.000	ชุด	128.00	640.00	35.00	175.00	815.00	
	- กระจกเงาเรียบ ขนาด 0.60x3.40 ม. (ห้องน้ำกเรียน)	1.000	ชุด	3,000.00	3,000.00	0.00	0.00	3,000.00	
	- กระจกเงาเรียบ ขนาด 60x80 ซม. (ห้องน้ำครู)	1.000	ชุด	578.00	578.00	70.00	70.00	648.00	
	- กล้องใส่กระดาษชำระ (กระดาษขม) ติดผนัง	2.000	ชุด	188.00	376.00	70.00	140.00	516.00	
	- ตะแกรงกันกลิ่นสแตนเลส (FLOOR DRAIN) ขนาด 2 นิ้ว	2.000	ชุด	168.00	336.00	75.00	150.00	486.00	
	งานผนังห้องน้ำสำเร็จรูป พร้อมอุปกรณ์								
	- ผนังห้องน้ำสำเร็จรูป พร้อมอุปกรณ์	5.000	ชุด	13,900.00	69,500.00	800.00	4,000.00	73,500.00	
	งานทาสี								

สุธาสิณี จันทมโน

21 สิงหาคม 2566 14:55:42

แบบแสดงรายการ ปริมาณงาน และราคา

หน่วย : บาท

ลำดับที่	รายการ	จำนวน	หน่วย	ค่าวัสดุ		ค่าแรงงาน		รวมค่าวัสดุ และแรงงาน	หมายเหตุ
				ราคาต่อหน่วย	จำนวนเงิน	ราคาต่อหน่วย	จำนวนเงิน		
รอบ อื่นๆ	- ผนังทาสีภายใน รองพื้นปูนเก่า 1 รอบ สีจริง 2	30,000	ตร.ม.	28.09	1,442.70	30.00	900.00	2,342.70	
	- เคาน์เตอร์ TOP กระเบื้องแกรนิโตโต้ ขนาด 24"x48" (ห้องน้ำครัว+ห้องน้ำภิเษม)	3,000	ตร.ม.	137.53	4,951.11	189.00	680.40	5,631.52	
	งานระบบไฟฟ้า	5,000	จุด	25.50	127.50	115.00	575.00	1,850.00	
	- ติดซ้ขทางเดี่ยว 2 Gang ผึงผนัง	1,000	จุด	115.00	115.00	90.00	90.00	205.00	
	- ติดซ้ขทางเดี่ยว 1 Gang ผึงผนัง	1,000	จุด	55.00	55.00	80.00	80.00	135.00	
	- สายไฟ VAF ขนาด 2x1.5 ตร.มม.	15,000	เมตร	12.62	189.30	16.00	240.00	429.30	
	งานระบบสุขาภิบาล	44,000	เมตร	14.02	616.88	30.00	1,320.00	1,936.88	
	- ท่อ PVC 1/2" ชั้น 13.5	1,000	งาน	308.44	308.44	71.08	71.08	379.52	
	- ข้อต่อ อุปกรณ์ท่อ ค่าวัสดุ 50% ของราคาท่อ								
	ค่าแรง 30% ของวัสดุ								

สุธาสิน จันทมโน

21 สิงหาคม 2566 14:55:42

แบบแสดงรายการ ปริมาณงาน และราคา

หน่วย : บาท

ลำดับที่	รายการ	จำนวน	หน่วย	ค่าวัสดุ		ค่าแรงงาน		รวมค่าวัสดุ และแรงงาน	หมายเหตุ
				ราคาต่อหน่วย	จำนวนเงิน	ราคาต่อหน่วย	จำนวนเงิน		
3	- ท่อ PVC 1" ชั้น 8.5	16,000	เมตร	22.00	352.00	30.00	480.00	832.00	
	- ท่อ PVC 2" ชั้น 8.5	20,000	เมตร	56.75	1,135.00	40.00	800.00	1,935.00	
	- ท่อ PVC 4" ชั้น 8.5	20,000	เมตร	173.25	3,465.00	100.00	2,000.00	5,465.00	
	- คลื่นยาทาพื้นของเหลียง ขนาด 4 นิ้ว	1,000	กม	197.00	197.00	200.00	200.00	397.00	
	- ขอตอ อุปกรณ์ท่อ ค่าวัสดุ 40% ของราคาท่อ ค่าแรง 30% ของวัสดุ	1,000	กม	1,980.80	1,980.80	594.24	594.24	2,575.04	
	- เหล็กยึดท่อ ค่าวัสดุ 30% ของราคาท่อ ค่าแรง 30% ของวัสดุ	1,000	กม	1,485.60	1,485.60	445.68	445.68	1,931.28	
	- ทดสอบ ทำความสะอาด ค่าวัสดุ 10% ของราคาท่อ ค่าแรง 30% ของค่าวัสดุ	1,000	กม	495.20	495.20	148.56	148.56	643.76	
	รวมค่าชั้น 2 อาคารศรียพฤษา			448,813.12	180,431.33	5,275.56	40,536.96	220,968.30	
	ชั้น 3 อาคารศรียพฤษา								
	งานรื้อถอน ชั้น 3 (อาคารศรียพฤษา)								

สุธาสิทธิ์ จันทร์โสม

21 สิงหาคม 2566 14:55:42

แบบแสดงรายการ ปริมาณงาน และราคา

หน่วย : บาท

ลำดับที่	รายการ	จำนวน	หน่วย	ค่าวัสดุ		ค่าแรงงาน		รวมค่าวัสดุ และแรงงาน	หมายเหตุ
				ราคาต่อหน่วย	จำนวนเงิน	ราคาต่อหน่วย	จำนวนเงิน		
	- รื้อถอนกระเบื้องพื้นและกระเบื้องกำแพงอาคาร	28,000	ตร.ม.	0.00	0.00	50.00	1,400.00	1,400.00	
	- รื้อถอนผนังก่ออิฐทาบครึ่งแผ่น	16,000	ตร.ม.	0.00	0.00	40.00	640.00	640.00	
	- รื้อถอนกระบะเบ้องปูน	53,000	ตร.ม.	0.00	0.00	35.00	1,855.00	1,855.00	
	- รื้อถอนฐานวางถังโครก พร้อมถังเก็บน้ำ	5,000	ตร.ม.	0.00	0.00	40.00	200.00	200.00	
	- รื้อถอนชุดประตูพร้อมวงกบ	5,000	ชุด	0.00	0.00	80.00	400.00	400.00	
	- รื้อถอนอ่างล้างหน้า	4,000	ชุด	0.00	0.00	180.00	720.00	720.00	
	- รื้อถอนโถส้วมชนิดฝังของ	5,000	ชุด	0.00	0.00	180.00	900.00	900.00	
	- รื้อถอนฝ้าโครงคร่าว ที-บาร์ (วัสดุแผ่นพอร์มโคกรงคร่าว)	31,000	ตร.ม.	0.00	0.00	25.00	775.00	775.00	
	- รื้อถอนดวงโคมพร้อมสายไฟฟ้า (ชุดโคมหลอดฟลูออโรสเซนต์)	4,000	ชุด	0.00	0.00	30.00	120.00	120.00	
	- รื้อถอนบานช่องซาริป	1,000	ชุด	0.00	0.00	30.00	30.00	30.00	
	- รื้อถอนโถปัสสาวะชาย	4,000	ชุด	0.00	0.00	120.00	480.00	480.00	

แบบแสดงรายการ ปริมาณงาน และราคา

หน่วย : บาท

ลำดับที่	รายการ	จำนวน	หน่วย	ค่าวัสดุ		ค่าแรงงาน		รวมค่าวัสดุ และแรงงาน	หมายเหตุ
				ราคาต่อหน่วย	จำนวนเงิน	ราคาต่อหน่วย	จำนวนเงิน		
	- วัสดุอบานเหล็กหนาต่าง	2,000	ชุด	0.00	0.00	50.00	100.00	100.00	
	งานปรับปรุง ชั้น 3 (อาคารศรีพถกษา) งานพื้น	31,000	ตร.ม.	331.52	10,277.12	158.00	4,898.00	15,175.12	
	- พื้นกระเบื้องผิวงาน ขนาด 16"x16" สีเข้ม งานผนัง	20,580	ตร.ม.	290.76	14,392.62	166.00	8,217.00	22,609.62	
	งานพาดาน	31,000	ตร.ม.	273.16	8,468.56	52.00	1,612.00	10,098.56	
	- ฝ้ายิปซัมบอร์ด หนา 9 มม. ขนาด 0.60x0.60 ม. (ทาบซี่) โครงเคราอลูมิเนียม ที บาร์ งานประตู-หน้าต่าง	1,000	พ.	3,500.00	3,500.00	0.00	0.00	3,500.00	
	- D1 ประตูบานเลื่อนอลูมิเนียมถูกผูก (ตามแบบกัทหนด)								

สุรสิณี จันทมนเณ

21 สิงหาคม 2566 14:55:42

แบบแสดงรายการ ปริมาณงาน และราคา

หน่วย : บาท

ลำดับที่	รายการ	จำนวน	หน่วย	ค่าวัสดุ		ค่าแรงงาน		รวมค่าวัสดุ และแรงงาน	หมายเหตุ
				ราคาต่อหน่วย	จำนวนเงิน	ราคาต่อหน่วย	จำนวนเงิน		
	- D2 ประตูบานเปิดของขารปอสูมิเนียมลูกฟูก (ตามแบบกำหนด)	1.000	ชุด	1,200.00	1,200.00	0.00	0.00	1,200.00	
	- W1 หน้าต่างบานเลื่อนสลัก (ตามแบบกำหนด)	1.000	ชุด	6,570.00	6,570.00	0.00	0.00	6,570.00	
	- กระจกสำหรับบานเกล็ด (ด้านหน้า)	1.000	ชุด	250.00	250.00	0.00	0.00	250.00	
	- กระจกสำหรับบานเกล็ด (ด้านหลัง)	1.000	ชุด	360.00	360.00	0.00	0.00	360.00	
	งานสุขภัณฑ์								
	- ชักโครกนั่งราบ สุขาหินชิ้นเดียว ขนาด 3/4.5 ลิตร สีขาว+สายน้ำตีลดแรงดัน 16 นิ้ว	6.000	ชุด	5,059.00	30,354.00	450.00	2,700.00	33,054.00	
	- สายฉีดชำระ (สีโครเมียม)	6.000	ชุด	299.00	1,794.00	35.00	210.00	2,004.00	
	- สดอปวาล์ว (โครเมียม) 2 ทาง	6.000	ชุด	138.00	828.00	35.00	210.00	1,038.00	
	- อ่างล้างหน้าชนิดฝังบนเคาน์เตอร์ สีขาว+ก๊อกน้ำ (โครเมียม)+สายน้ำตี+ท่อน้ำทิ้ง พร้อมอะไหล่	4.000	ชุด	1,985.00	7,940.00	450.00	1,800.00	9,740.00	
	- สดอปวาล์ว (โครเมียม) 1 ทาง	4.000	ชุด	128.00	512.00	35.00	140.00	652.00	

แบบแสดงรายการ ปริมาณงาน และราคา

หน่วย : บาท

ลำดับที่	รายการ	จำนวน	หน่วย	ค่าวัสดุ		ค่าแรงงาน		รวมค่าวัสดุ และแรงงาน	หมายเหตุ
				ราคาต่อหน่วย	จำนวนเงิน	ราคาต่อหน่วย	จำนวนเงิน		
	- โป๊ยสภาวะชาย สีขาว + ฟลัชวาล์ว แบบปิด (โครเมียม) + ท่อน้ำทิ้งกระบอก (โครเมียม)	4.000	ชุด	2,116.00	8,464.00	450.00	1,800.00	10,264.00	
	- กระจกเงาโรซอบ ขนาด 0.60x2.50 ม. (ท่อน้ำนักเรียน)	1.000	ชุด	2,600.00	2,600.00	0.00	0.00	2,600.00	
	- กระจากเงาเรียบ ขนาด 60x80 ซม. (ห้องน้ำครู)	1.000	ชุด	578.00	578.00	70.00	70.00	648.00	
	- กล่องใส่กระดาษชำระ (กระดาษม้วน) ติดผนัง	2.000	ชุด	188.00	376.00	70.00	140.00	516.00	
	- ตะแกรงกันกลิ่นสแตนเลส (FLOOR DRAIN) ขนาด 2 นิ้ว	2.000	ชุด	168.00	336.00	75.00	150.00	486.00	
	งานผนังห้องน้ำสำเร็จรูป								
	- ผนังห้องน้ำสำเร็จรูป พร้อมอุปกรณ์	5.000	ชุด	13,900.00	69,500.00	800.00	4,000.00	73,500.00	
	- แฉงกันปลิวสภาวะ	4.000	ชุด	2,500.00	10,000.00	170.00	680.00	10,680.00	
	งานทาสี								
	- ผนังทาสีภายใน รองพื้นสีปูนเก่า 1 รอบ สีจริง	30.000	ตร.ม.	48.09	1,442.70	30.00	900.00	2,342.70	
	2 รอบ								

แบบแสดงรายการ ปริมาณงาน และราคา

หน่วย : บาท

ลำดับที่	รายการ	จำนวน	หน่วย	ค่าวัสดุ		ค่าแรงงาน		รวมค่าวัสดุ และแรงงาน	หมายเหตุ
				ราคาต่อหน่วย	จำนวนเงิน	ราคาต่อหน่วย	จำนวนเงิน		
อื่นๆ	- เคาน์เตอร์ TOP กระเบื้องแกรนิตโต้ ขนาด 24"x48" (ท่อน้ำครุ+ท่อน้ำน้สกปรก) งานระบบไฟฟ้า	2.550	ตร.ม.	1,375.31	3,507.04	189.00	481.95	3,988.99	
	- โคมตู้ฝ้าครอบ พรอมหลอด LED T8 9W	5.000	ชุด	255.00	1,275.00	115.00	575.00	1,850.00	
	- สวิตซ์ทางเดียว 2 Gang ฝั่งผนัง	1.000	ชุด	115.00	115.00	90.00	90.00	205.00	
	- สวิตซ์ทางเดียว 1 Gang ฝั่งผนัง	1.000	ชุด	55.00	55.00	80.00	80.00	135.00	
	- สายไฟ VAF ขนาด 2x1.5 ตร.มม.	15.000	เมตร	12.62	189.30	16.00	240.00	429.30	
	งานระบบสุขาภิบาล								
	- ท่อ PVC 1/2" ชั้น 13.5	44.000	เมตร	14.02	616.88	30.00	1,320.00	1,936.88	
	- ข้อต่อ อุปกรณ์ท่อ ค่าวัสดุ 50% ของราคาท่อ ค่าแรง 30% ของวัสดุ	1.000	งาน	308.44	308.44	71.08	71.08	379.52	
	- ท่อ PVC 1" ชั้น 8.5	20.000	เมตร	22.00	440.00	30.00	600.00	1,040.00	

แบบแสดงรายการ ปริมาณงาน และราคา

หน่วย : บาท

ลำดับที่	รายการ	จำนวน	หน่วย	ค่าวัสดุ		ค่าแรงงาน		รวมค่าวัสดุ และแรงงาน	หมายเหตุ
				ราคาต่อหน่วย	จำนวนเงิน	ราคาต่อหน่วย	จำนวนเงิน		
	- ท่อ PVC 2" ชั้น 8.5	28,000	เมตร	56.75	1,589.00	40.00	1,120.00	2,709.00	
	- ท่อ PVC 4" ชั้น 8.5	20,000	เมตร	173.25	3,465.00	100.00	2,000.00	5,465.00	
	- คลื่นเอาท์ทอของเหล็ก ขนาด 4 นิ้ว	1,000	ชิ้น	197.00	197.00	200.00	200.00	397.00	
	- ข้อต่อ อุปกรณ์ท่อ ค่าวัสดุ 40% ของราคาท่อ ค่าแรง 30% ของวัสดุ	1,000	ชิ้น	2,197.60	2,197.60	659.28	659.28	2,856.88	
	- เหล็กยึดท่อ ค่าวัสดุ 30% ของราคาท่อ ค่าแรง 30% ของวัสดุ	1,000	ชิ้น	1,648.20	1,648.20	494.46	494.46	2,142.66	
	- ทดสอบ ทำความสะอาด ค่าวัสดุ 10% ของราคาท่อ ค่าแรง 30% ของค่าวัสดุ	1,000	งาน	549.40	549.40	164.82	164.82	714.22	
	รวมค่าชั้น 3 อาคารตรีพถกษา			49,462.72	195,913.86	6,185.64	43,243.59	239,157.45	
4	ชั้น 4 อาคารตรีพถกษา งานรื้อถอนชั้น 4 (อาคารตรีพถกษา) - รื้อถอนกระเบื้องพื้นและกระเบื้องเคาน์เตอร์	28,000	ตร.ม.	0.00	0.00	50.00	1,400.00	1,400.00	

แบบแสดงรายการ ปริมาณงาน และราคา

หน่วย : บาท

ลำดับที่	รายการ	จำนวน	หน่วย	ค่าวัสดุ		ค่าแรงงาน		รวมค่าวัสดุ และแรงงาน	หมายเหตุ
				ราคาต่อหน่วย	จำนวนเงิน	ราคาต่อหน่วย	จำนวนเงิน		
	- รื้อถอนผนังก่ออิฐหนาครึ่งแผ่น	16.000	ตร.ม.	0.00	0.00	40.00	640.00	640.00	
	- รื้อถอนกระเบื้องปูผนัง	53.000	ตร.ม.	0.00	0.00	35.00	1,855.00	1,855.00	
	- รื้อถอนฐานวางซ็อกโครก พร้อมดึงเก็บน้ำ	5.000	ตร.ม.	0.00	0.00	40.00	200.00	200.00	
	- รื้อถอนชุดประตูดวงกบ	5.000	ชุด	0.00	0.00	80.00	400.00	400.00	
	- รื้อถอนอ่างล้างหน้า	4.000	ชุด	0.00	0.00	180.00	720.00	720.00	
	- รื้อถอนโถส้วมชนิดนั่งยอง	5.000	ชุด	0.00	0.00	180.00	900.00	900.00	
	- รื้อถอนบานช่องซากรป	1.000	ชุด	0.00	0.00	30.00	30.00	30.00	
	- รื้อถอนโถปัสสาวะชาย	4.000	ชุด	0.00	0.00	120.00	480.00	480.00	
	- รื้อถอนบานเกล็ดหน้าต่าง	2.000	ชุด	0.00	0.00	50.00	100.00	100.00	
	งานปรับปรุง ชั้น 4 (อาคารตรีพฤกษา) งานพื้น - งานพื้นกระเบื้อง ขนาด 16"x16" (ผิวตาม สีเข้ม)	31.000	ตร.ม.	33.20	10,267.20	158.00	4,898.00	15,165.20	

แบบแสดงรายการ ปริมาณงาน และราคา

หน่วย : บาท

ลำดับที่	รายการ	จำนวน	หน่วย	ค่าวัสดุ		ค่าแรงงาน		รวมค่าวัสดุ และแรงงาน	หมายเหตุ
				ราคาต่อหน่วย	จำนวนเงิน	ราคาต่อหน่วย	จำนวนเงิน		
	งานผนัง	49.500	ตร.ม.	290.76	14,392.62	166.00	8,217.00	22,609.62	
	- ผนังบุกระเบื้องดินเผาเคลือบเซรามิค ขนาด 10"x16" สีเรียบ								
	งานประตู-หน้าต่าง	1.000	ชุด	3,500.00	3,500.00	0.00	0.00	3,500.00	
	- D1 ประตูบานเลื่อนอลูมิเนียมลูกฟูก (ตามแบบกำหนด)								
	- D2 ประตูบานเปิดของชาโรปอลูมิเนียมลูกฟูก (ตามแบบกำหนด)	1.000	ชุด	1,200.00	1,200.00	0.00	0.00	1,200.00	
	- W1 หน้าต่างบานเลื่อนสลับ (ตามแบบกำหนด)	1.000	ชุด	6,570.00	6,570.00	0.00	0.00	6,570.00	
	- กระจกสำหรับบานเกล็ด (ด้านหน้า)	1.000	ชุด	250.00	250.00	0.00	0.00	250.00	
	- กระจกสำหรับบานเกล็ด (ด้านหลัง)	1.000	ชุด	360.00	360.00	0.00	0.00	360.00	
	งานสุขภัณฑ์								
	- ชักโครกนั่งราบ สุขภัณฑ์จีนเดียว ขนาด 3/4.5 ลิตร สีขาว+สายน้ำดีสแตนเลส 16 นิ้ว	6.000	ชุด	5059.00	30,354.00	450.00	2,700.00	33,054.00	

แบบแสดงรายการ ปริมาณงาน และราคา

หน่วย : บาท

ลำดับที่	รายการ	จำนวน	หน่วย	ค่าวัสดุ		ค่าแรงงาน		รวมค่าวัสดุ และแรงงาน	หมายเหตุ
				ราคาต่อหน่วย	จำนวนเงิน	ราคาต่อหน่วย	จำนวนเงิน		
	- สายอีดีซาร์ (สีโครเมียม)	6.000	ชุด	299.00	1,794.00	35.00	210.00	2,004.00	
	- สติอปาล์ว 2 ทง (สีโครเมียม)	6.000	ชุด	138.00	828.00	35.00	210.00	1,038.00	
	- อ่างล้างหน้าชนิดฝังบนเคาน์เตอร์ สีขาว+ก๊อกน้ำ (โครเมียม)+สายน้ำดี+ท่อน้ำทิ้ง พร้อมเศษดีอ่าง	4.000	ชุด	1,985.00	7,940.00	450.00	1,800.00	9,740.00	
	- สติอปาล์ว (โครเมียม) 1 ทง	4.000	ชุด	128.00	512.00	35.00	140.00	652.00	
	- กระงกเงาโรซอบ ขนาด 0.60x2.50 ม. (ห้องนํ้านักเรียน)	1.000	ชุด	2,600.00	2,600.00	0.00	0.00	2,600.00	
	- กระงกเงาเรียบ ขนาด 60x80 ซม. (ห้องนํ้าครู)	1.000	ชุด	578.00	578.00	70.00	70.00	648.00	
	- ก่อ้งใส่กระดากชำระ (กระดากขนาด) ติดผนัง	2.000	ชุด	188.00	376.00	70.00	140.00	516.00	
	- ตะแกรงกันกลิ่นสแตนเลส (FLOOR DRAIN) ขนาด 2 นิ้ว	2.000	ชุด	168.00	336.00	75.00	150.00	486.00	
	งานผนังห้องนํ้าสำเร็จรูป								
	- ผนังห้องนํ้าสำเร็จรูป พร้อมอุปกรณ์	5.000	ชุด	13,900.00	69,500.00	800.00	4,000.00	73,500.00	

แบบแสดงรายการ ปริมาณงาน และราคา

หน่วย : บาท

ลำดับที่	รายการ	จำนวน	หน่วย	ค่าวัสดุ		ค่าแรงงาน		รวมค่าวัสดุ และแรงงาน	หมายเหตุ
				ราคาต่อหน่วย	จำนวนเงิน	ราคาต่อหน่วย	จำนวนเงิน		
	งานทาสี	30.000	ตร.ม.	48.09	1,442.70	30.00	900.00	2,342.70	
	- ผนังทาสีภายใน รองพื้นสีปูนเก่า 1 รอบ สีจริง 2 รอบ								
	งานอื่นๆ	2.500	ตร.ม.	1,375.31	3,507.04	189.00	481.95	3,988.99	
	- เคาน์เตอร์ TOP กระเบื้องแกรนิตโต้ ขนาด 24"x48" (ห้องน้ำครุ+ห้องน้ำนักเรียน)								
	งานระบบสุขาภิบาล	44.000	เมตร	14.02	616.88	30.00	1,320.00	1,936.88	
	- ท่อ PVC 1/2" ชั้น 13.5								
	- ขอดอ อุปกรณ์ท่อ ค่าวัสดุ 50% ของราคาท่อ	1.000	งาน	308.44	308.44	71.08	71.08	379.52	
	ค่าแรง 30% ของวัสดุ								
	- ท่อ PVC 1" ชั้น 8.5	100.000	เมตร	22.00	2,200.00	30.00	480.00	2,680.00	
	- ท่อ PVC 2" ชั้น 8.5	20.000	เมตร	56.75	1,135.00	40.00	800.00	1,935.00	
	- ท่อ PVC 4" ชั้น 8.5	20.000	เมตร	173.25	3,465.00	100.00	2,000.00	5,465.00	
	- คลื่นไฟฟ้าทองเหลือง ขนาด 4 นิ้ว	1.000	ชุด	197.00	197.00	200.00	200.00	397.00	

แบบแสดงรายการ ปริมาณงาน และราคา

หน่วย : บาท

ลำดับที่	รายการ	จำนวน	หน่วย	ค่าวัสดุ		ค่าแรงงาน		รวมค่าวัสดุ และแรงงาน	หมายเหตุ
				ราคาต่อหน่วย	จำนวนเงิน	ราคาต่อหน่วย	จำนวนเงิน		
	- ข้อต่อ อุปกรณ์ท่อ ค่าวัสดุ 40% ของราคาท่อ ค่าแรง 30% ของวัสดุ	1.000	งาน	1,980.80	1,980.80	594.24	594.24	2,575.04	
	- ทดสอบ ทำความสะอาด ค่าวัสดุ 10% ของราคาท่อ ค่าแรง 30% ของค่าวัสดุ	1.000	งาน	495.20	495.20	148.56	148.56	643.76	
	- เหล็กยึดท่อ ค่าวัสดุ 30% ของราคาท่อ ค่าแรง 30% ของวัสดุ	1.000	งาน	1,485.60	1,485.60	445.68	445.68	1,931.28	
	รวมค่าชิ้น 4 อาคารศรีพุดงา	-	-	43,701.42	43,701.42	5,027.56	36,701.51	203,044.99	
	รวมค่าวัสดุ และแรงงาน							800,454.06	

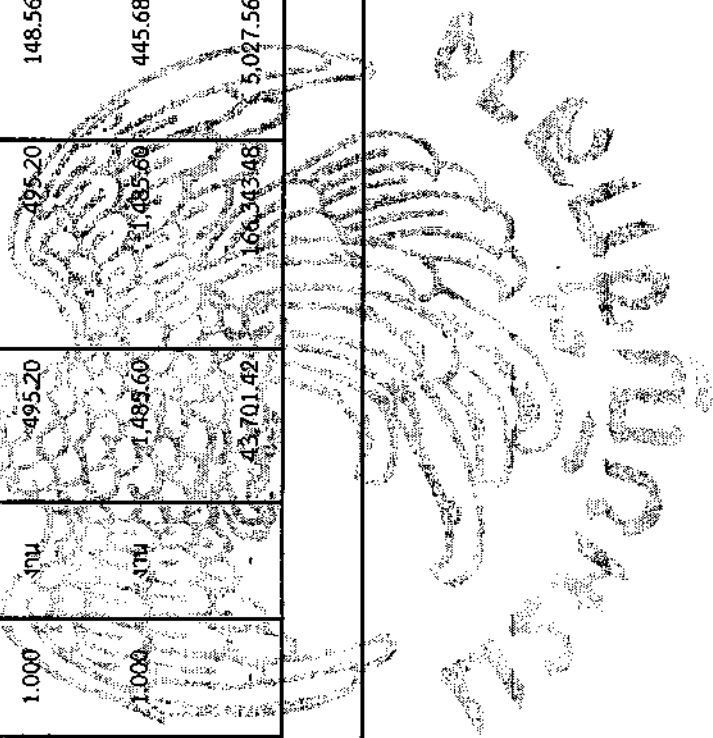

แบบแสดงรายการ ปริมาณงาน และราคา

กลุ่มงาน/งาน อาคารปฐมโพธิ์

ชื่อโครงการ/งานก่อสร้าง ประเภทราคาจ้างก่อสร้างปรับปรุงห้องนำห้องส้วม อาคารตรีพิทักษ์ อาคารประชุมพร อาคารธรรมภิบาล สำหรับโรงเรียนเทศบาล ๔ (วัดโพธิ์ขาว)

สถานที่ก่อสร้าง ตำบล ตลาด ด้วยวิธีประกวดราคาอิเล็กทรอนิกส์ (e-bidding) / กู้ยืมเงินและปรับปรุงอาคารสำนักงาน สำนักงานเจ้าชองโครงการ/งานก่อสร้าง เทศบาลนครสุราษฎร์ธานี สู่ราษฎร์ธานี แบบเลขที่ วค.006/2565

คำนวณราคากลางโดย คณะกรรมการกำหนดราคากลาง เมื่อวันที่ / /

หน่วย : บาท

ลำดับที่	รายการ	จำนวน	หน่วย	ต่อหน่วย		รวม		รวมค่าวัสดุ และแรงงาน	หมายเหตุ
				ราคาต่อหน่วย	จำนวนเงิน	ราคาต่อหน่วย	จำนวนเงิน		
1	ชั้น 1 อาคารปฐมโพธิ์		รวม					11,103.98	
2	ชั้น 2 อาคารปฐมโพธิ์		รวม					221,028.30	
3	ชั้น 3 อาคารปฐมโพธิ์		รวม					239,157.45	
4	ชั้น 4 อาคารปฐมโพธิ์		รวม					200,354.91	
รวมค่าวัสดุและค่าแรงงานเป็นเงินประมาณ								671,644.64	

หมายเหตุ : แสดงรายการปริมาณ และราคา รวม 671,644.64 บาท ต่อ 1 หน่วย

แบบแสดงรายการ ปริมาณงาน และราคา

หน่วย : บาท

ลำดับที่	รายการ	จำนวน	หน่วย	ค่าวัสดุ		ค่าแรงงาน		รวมค่าวัสดุ และแรงงาน	หมายเหตุ
				ราคาต่อหน่วย	จำนวนเงิน	ราคาต่อหน่วย	จำนวนเงิน		
1	<p>ชั้น 1 อาคารปฐมโพธิ์</p> <p>งานรื้อถอน ชั้น 1 (อาคารปฐมโพธิ์)</p> <p>- รื้อถอนไม้โครงคร่าว ที-บาร์ (วัสดุแผ่นพร้อมโครงคร่าว)</p> <p>งานปรับปรุง ชั้น 1 (อาคารปฐมโพธิ์)</p> <p>งานเพดาน</p> <p>- ฝ้ายิบซัมบอร์ด หนา 9 มม. ขนาด 0.60x0.60 ม. (ธรรมดา) โครงคร่าวอลูมิเนียม ที บาร์</p> <p>รวมค่าชั้น 1 อาคารปฐมโพธิ์</p>	33,800	ตร.ม.	0.00	0.00	25.00	845.00	845.00	
2	<p>ชั้น 2 อาคารปฐมโพธิ์</p> <p>งานรื้อถอนชั้น 2 (อาคารปฐมโพธิ์)</p> <p>- รื้อถอนกระเบื้องพื้นและกระเบื้องคานเตอร์</p>	29,000	ตร.ม.	0.00	0.00	52.00	1,757.60	10,258.98	
						77.00	2,602.60	11,103.98	
						50.00	1,450.00	1,450.00	

แบบแสดงรายการ ปริมาณงาน และราคา

หน่วย : บาท

ลำดับที่	รายการ	จำนวน	หน่วย	ค่าวัสดุ		ค่าแรงงาน		รวมค่าวัสดุ และแรงงาน	หมายเหตุ
				ราคาต่อหน่วย	จำนวนเงิน	ราคาต่อหน่วย	จำนวนเงิน		
	- รื้อถอนผนังกึ่งอิฐหนาครึ่งแผ่น	16.000	ตร.ม.	0.00	0.00	40.00	640.00	640.00	
	- รื้อถอนกระเบื้องปูผนัง	53.000	ตร.ม.	0.00	0.00	35.00	1,855.00	1,855.00	
	- รื้อถอนชุดประตู พร้อมวงกบ	5.000	ชุด	0.00	0.00	80.00	400.00	400.00	
	- รื้อถอนอ่างล้างหน้า	5.000	ชุด	0.00	0.00	180.00	900.00	900.00	
	-	5.000	ชุด	0.00	0.00	80.00	900.00	900.00	
	รื้อถอนโถส้วมชั้นบนของและชักโครกชนิดนั่งราบ								
	- รื้อถอนฐานวางชักโครก พร้อมถังเก็บน้ำ	5.000	ตร.ม.	0.00	0.00	40.00	200.00	200.00	
	- รื้อถอนฝ้าโครงเคร่าว ที-บาร์	31.000	ตร.ม.	0.00	0.00	25.00	775.00	775.00	
	(วัสดุแผ่นพร้อมโครงเคร่าว)								
	- รื้อถอนดวงโคมพร้อมสายไฟฟ้า	4.000	ชุด	0.00	0.00	30.00	120.00	120.00	
	(ชุดโคมหลอดฟลูออเรสเซนต์)								
	- รื้อถอนบานเกล็ดหน้าต่าง	2.000	ชุด	0.00	0.00	50.00	100.00	100.00	
	งานปรับปรุง ชั้น 2 (อาคารปฐมโพธิ์)								
	งานพื้น								

แบบแสดงรายการ ปริมาณงาน และราคา

หน่วย : บาท

ลำดับที่	รายการ	จำนวน	หน่วย	ค่าวัสดุ		ค่าแรงงาน		รวมค่าวัสดุ และแรงงาน	หมายเหตุ
				ราคาต่อหน่วย	จำนวนเงิน	ราคาต่อหน่วย	จำนวนเงิน		
	- พื้นกระเบื้องผิวด้าน ขนาด 16"x16" สีเข้ม	31.000	ตร.ม.	351.52	10,277.12	158.00	4,898.00	15,175.12	
	งานผนัง								
	- ผนังบุกระเบื้องดินเผาเคลือบเซรามิค ขนาด 10"x16" สีเรียบ	49.500	ตร.ม.	290.76	14,392.62	166.00	8,217.00	22,609.62	
	งานเพดาน								
	- ฝ้ายิปซัมบอร์ด หนา 9 มม. ขนาด 0.60x0.60 ม. (ทขชั้น) โครงคร่าวอลูมิเนียม ที บาร์	31.000	ตร.ม.	275.76	8,488.56	52.00	1,612.00	10,098.56	
	งานประตู-หน้าต่าง								
	- D1 ประตูบานเลื่อนอลูมิเนียมลูกฟูก (ตามแบบกำหนด)	1.000	ชุด	3,500.00	3,500.00	0.00	0.00	3,500.00	
	- D2 ประตูของขารอลูมิเนียมลูกฟูก (ตามแบบกำหนด)	1.000	ชุด	1,200.00	1,200.00	0.00	0.00	1,200.00	
	- W1 หน้าต่างอลูมิเนียมบานเลื่อนสลับ (ตามแบบกำหนด)	1.000	ชุด	6,570.00	6,570.00	0.00	0.00	6,570.00	
	- กระจกเกล็ดหน้าต่าง (ด้านหน้า)	1.000	ชุด	250.00	250.00	0.00	0.00	250.00	

แบบแสดงรายการ ปริมาณงาน และราคา

หน่วย : บาท

ลำดับที่	รายการ	จำนวน	หน่วย	ค่าวัสดุ		ค่าแรงงาน		รวมค่าวัสดุ และแรงงาน	หมายเหตุ
				ราคาต่อหน่วย	จำนวนเงิน	ราคาต่อหน่วย	จำนวนเงิน		
	- กระจกเงาติดหน้าต่าง (ตามหลัง)	1,000	ชุด	360.00	360.00	0.00	0.00	360.00	
	งานสุขภัณฑ์								
	- ชักโครกนั่งราบ สุขภัณฑ์ชิ้นเดียว ขนาด 3/4.5	6,000	ชุด	5,059.00	30,354.00	450.00	2,700.00	33,054.00	
	ลิตร สีขาว+สายน้ำดีสแตนเลส 16 นิ้ว								
	- สายฉีดชำระ (สีโครเมียม)	6,000	ชุด	299.00	1,794.00	35.00	210.00	2,004.00	
	- สดอปาลัว 2 ทาง (สีโครเมียม)	6,000	ชุด	138.00	828.00	35.00	210.00	1,038.00	
	- อ่างล้างหน้าชนิดฝังบนเคาน์เตอร์	5,000	ชุด	1,985.00	9,925.00	450.00	2,250.00	12,175.00	
	สีขาว+ก๊อกน้ำ (โครเมียม)+สายน้ำดี+ท่อน้ำทิ้ง พร้อมอะไหล่								
	- สดอปาลัว (โครเมียม) 1 ทาง	5,000	ชุด	128.00	640.00	35.00	175.00	815.00	
	- กระจกเงาไร้ขอบ ขนาด 0.60x3.40 ม. (ห้องน่านักเรียน)	1,000	ชุด	3,000.00	3,000.00	0.00	0.00	3,000.00	
	- กระจกเงาเรียบ ขนาด 60x80 ซม. (ห้องน้ำครู)	1,000	ชุด	578.00	578.00	70.00	70.00	648.00	
	- กล่องใส่กระดาษชำระ (กระดาษขมวน) ติดผนัง	2,000	ชุด	188.00	376.00	70.00	140.00	516.00	

แบบแสดงรายการ ปริมาณงาน และราคา

หน่วย : บาท

ลำดับที่	รายการ	จำนวน	หน่วย	ค่าวัสดุ		ค่าแรงงาน		รวมค่าวัสดุ และแรงงาน	หมายเหตุ
				ราคาต่อหน่วย	จำนวนเงิน	ราคาต่อหน่วย	จำนวนเงิน		
	- ตะแกรงกันลื่นสแตนเลส (FLOOR DRAIN) ขนาด 2 นิ้ว	2.000	ชุด	168.00	336.00	75.00	150.00	486.00	
	งานผนังท่อน้ำสำเร็จรูป								
	- ผนังท่อน้ำสำเร็จรูป พร้อมอุปกรณ์	5.000	ชุด	13,900.00	69,500.00	800.00	4,000.00	73,500.00	
	งานทาสี								
	- ผนังทาสีภายใน รองพื้นสีปูนเก่า 1 รอบ สีจริง 2 รอบ	30.000	ตร.ม.	48.09	1,442.70	30.00	900.00	2,342.70	
	งานอื่นๆ								
	- เคาบเตอร์ TOP กระเบื้องแกรนิตโต้ ขนาด 24"x48" (ท่อน้ำครุ+ท่อน้ำนักเรียน)	3.600	ตร.ม.	1,275.31	4,591.11	189.00	680.40	5,631.52	
	งานไฟฟ้า								
	- โคมตัวผู้ผาครอบ พร้อมหลอด LED T8 9W	5.000	ชุด	255.00	1,275.00	115.00	575.00	1,850.00	
	- ชุดสวิตซ์ทางเดียว 2 ช่อง ผังผนัง	1.000	ชุด	115.00	115.00	90.00	90.00	205.00	
	- ชุดสวิตซ์ทางเดียว 1 ช่อง ผังผนัง	1.000	ชุด	55.00	55.00	80.00	80.00	135.00	

แบบแสดงรายการ ปริมาณงาน และราคา

หน่วย : บาท

ลำดับที่	รายการ	จำนวน	หน่วย	ค่าวัสดุ		ค่าแรงงาน		รวมค่าวัสดุ และแรงงาน	หมายเหตุ
				ราคาต่อหน่วย	จำนวนเงิน	ราคาต่อหน่วย	จำนวนเงิน		
	- สายไฟ VAF ขนาด 2x1.5 ตร.มม.	15,000	เมตร	12.62	189.30	16.00	240.00	429.30	
	งานสุขาภิบาล								
	- ท่อ PVC 1/2" ชั้น 13.5	44,000	เมตร	14.02	616.88	30.00	1,320.00	1,936.88	
	- ข้อต่อ อุปกรณ์ท่อค่าวัสดุ 50% ของราคาท่อ ค่าแรง 30% ของวัสดุ	1,000	ชิ้น	308.44	308.44	71.08	71.08	379.52	
	- ท่อ PVC 1" ชั้น 8.5	16,000	เมตร	22.00	352.00	30.00	480.00	832.00	
	- ท่อ PVC 2" ชั้น 8.5	20,000	เมตร	56.75	1,135.00	40.00	800.00	1,935.00	
	- ท่อ PVC 4" ชั้น 8.5	20,000	เมตร	173.25	3,465.00	100.00	2,000.00	5,465.00	
	- คลื่นอาทไฟทองเหลือง ขนาด 4 นิ้ว	1,000	ชุด	197.60	197.60	200.00	200.00	397.00	
	- ข้อต่อ อุปกรณ์ท่อ ค่าวัสดุ 40% ของราคาท่อ ค่าแรง 30% ของวัสดุ	1,000	งาน	1,980.80	1,980.80	594.24	594.24	2,575.04	
	- เมล็ดกบคั่ว ค่าวัสดุ 30% ของราคาท่อ ค่าแรง 30% ของวัสดุ	1,000	กรัม	1,485.60	1,485.60	445.68	445.68	1,931.28	

สุธาสิทธิ์ จันทร์โณ

21 สิงหาคม 2566 14:55:44

แบบแสดงรายการ ปริมาณงาน และราคา

หน่วย : บาท

ลำดับที่	รายการ	จำนวน	หน่วย	ค่าวัสดุ		ค่าแรงงาน		รวมค่าวัสดุ และแรงงาน	หมายเหตุ	
				ราคาต่อหน่วย	จำนวนเงิน	ราคาต่อหน่วย	จำนวนเงิน			
3	ชั้น 3 อาคารปฐมโพธิ์ งานรื้อถอน ชั้น 3 (อาคารปฐมโพธิ์) - รื้อถอนกระเบื้องพื้นและกระเบื้องกำแพงคอนกรีต - รื้อถอนผนังก่ออิฐทาบค้ำฉนวน - รื้อถอนกระเบื้องปูผนัง - รื้อถอนฐานวางชักโครก พร้อมถังเก็บน้ำ - รื้อถอนชุดประตู พร้อมวงกบ - รื้อถอนอ่างล้างหน้า	1,000	งาน	495.20	495.20	148.56	148.56	643.76		
		-		44813.12	180451.33	5,285.56	40,596.96	221,028.30		
		28,000	ตร.ม.	0.00	0.00	50.00	1,400.00	1,400.00		
		16,000	ตร.ม.	0.00	0.00	40.00	640.00	640.00		
		53,000	ตร.ม.	0.00	300.00	35.00	1,855.00	1,855.00		
		5,000	ตร.ม.	0.00	0.00	40.00	200.00	200.00		
		5,000	ชุด	0.00	0.00	80.00	400.00	400.00		
		4,000	ชุด	0.00	0.00	180.00	720.00	720.00		

แบบแสดงรายการ ปริมาณงาน และราคา

หน่วย : บาท

ลำดับที่	รายการ	จำนวน	หน่วย	ค่าวัสดุ		ค่าแรงงาน		รวมค่าวัสดุ และแรงงาน	หมายเหตุ
				ราคาต่อหน่วย	จำนวนเงิน	ราคาต่อหน่วย	จำนวนเงิน		
-	รื้อถอนโถงสวนชนิดนั่งยองและชักโครกชนิดนั่งราบ	5.000	ชุด	0.00	0.00	180.00	900.00	900.00	
	- รื้อถอนฝ้าโครงคร่าว ที-บาร์ (วัสดุแผ่นพร้อมโครงคร่าว)	31.000	ตรม.	0.00	0.00	25.00	775.00	775.00	
	- รื้อถอนดวงโคมพร้อมสายไฟฟ้า (ชุดโคมหลอดฟลูออโรสเซนต์)	4.000	ชุด	0.00	0.00	30.00	120.00	120.00	
	- รื้อถอนโถปัสสาวะชาย	4.000	ชุด	0.00	0.00	120.00	480.00	480.00	
	- รื้อถอนบานช่องซาร์ป	1.000	ชุด	0.00	0.00	30.00	30.00	30.00	
	- รื้อถอนบานกั้นหน้าต่าง	2.000	ชุด	0.00	0.00	50.00	100.00	100.00	
	งานปรับปรุง ชั้น 3 (อาคารปฐมโพธิ์)								
	งานพื้น								
	- พื้นกระเบื้องสีขาวขนาด 16X16" สีเข้ม	31.000	ตรม.	331.52	10,277.12	158.00	4,898.00	15,175.12	
	งานผนัง								

สุธาสิณี จันทร์น้อย

21 สิงหาคม 2566 14:55:44

แบบแสดงรายการ ปริมาณงาน และราคา

หน่วย : บาท

ลำดับที่	รายการ	จำนวน	หน่วย	ค่าวัสดุ		ค่าแรงงาน		รวมค่าวัสดุ และแรงงาน	หมายเหตุ
				ราคาต่อหน่วย	จำนวนเงิน	ราคาต่อหน่วย	จำนวนเงิน		
	- ผึงบุกระเบื้องดินเผาเคลือบเซรามิค ขนาด 10"x16" สีเรียบ งานพาดาน	49,500	ตร.ม.	290.76	14,392.62	166.00	8,217.00	22,609.62	
	- ผ้าอ้อมบอร์ด หน้า 9 มม. ขนาด 0.60x0.60 ม. (ทนม้วน) โครงเคราอลูมิเนียม ที บาร์ งานประตู-หน้าต่าง	31,000	ตร.ม.	273.76	8,486.56	52.00	1,612.00	10,098.56	
	- D1 ประตูบานเลื่อนอลูมิเนียมลูกฟัก (ตามแบบกำหนด)	1,000	ชุด	3,500.00	3,500.00	0.00	0.00	3,500.00	
	- D2 ประตูช่องซากรอลูมิเนียมลูกฟัก (ตามแบบกำหนด)	1,000	ชุด	1,200.00	1,200.00	0.00	0.00	1,200.00	
	- W1 หน้าต่างอลูมิเนียมบานเลื่อนสลับ	1,000	ชุด	6,570.00	6,570.00	0.00	0.00	6,570.00	
	- กระจกกลิตหน้าต่าง (ค้ำหน้า)	1,000	ชุด	250.00	250.00	0.00	0.00	250.00	
	- กระจกกลิตหน้าต่าง (ค้ำหลัง)	1,000	ชุด	360.00	360.00	0.00	0.00	360.00	
	งานสุขภัณฑ์								

สุชาสิทธิ์ จันทร์โณ

21 สิงหาคม 2566 14:55:44

แบบแสดงรายการ ปริมาณงาน และราคา

หน่วย : บาท

ลำดับที่	รายการ	จำนวน	หน่วย	ค่าวัสดุ		ค่าแรงงาน		รวมค่าวัสดุ และแรงงาน	หมายเหตุ
				ราคาต่อหน่วย	จำนวนเงิน	ราคาต่อหน่วย	จำนวนเงิน		
	- จัดโครงการรณรงค์ สุขสัมพันธ์เยาวชน ขนาด 3/4.5 เมตร สีขาว+สายน้ำตีสแตนเลส 16 นิ้ว	6,000	ชุด	5,059.00	30,354.00	450.00	2,700.00	33,054.00	
	- สายฉีดชำระ (สีโครเมียม)	6,000	ชุด	299.00	1,794.00	35.00	210.00	2,004.00	
	- สติ๊กเกอร์ 2 ทาง (สีโครเมียม)	6,000	ชุด	138.00	828.00	35.00	210.00	1,038.00	
	- รางล้างหน้าชนิดฝังบนเคาน์เตอร์ สีขาว+ก๊อกน้ำ (โครเมียม)+สายน้ำตี+พอน้ำทิ้ง พร้อมเสตืออ่าง	4,000	ชุด	1,985.00	7,940.00	450.00	1,800.00	9,740.00	
	- สติ๊กเกอร์ (โครเมียม) 1 ทาง	4,000	ชุด	128.00	512.00	35.00	140.00	652.00	
	- โถบัสสาธารณะสีขาว + ฟลักราลู แบบปิด (โครเมียม) + พอน้ำทิ้งระบูก (โครเมียม)	4,000	ชุด	2,116.00	8,464.00	450.00	1,800.00	10,264.00	
	- กระเบื้องยางเรียบ ขนาด 0.60x2.50 ม. (ห้องน้ำนักเรียน)	1,000	ชุด	2,600.00	2,600.00	0.00	0.00	2,600.00	
	- กระเบื้องยางเรียบ ขนาด 60x80 ซม. (ห้องน้ำครู)	1,000	ชุด	578.00	578.00	70.00	70.00	648.00	
	- กล่องใส่กระดาษชำระ (กระดาษขม่วน) ติดผนัง	2,000	ชุด	188.00	376.00	70.00	140.00	516.00	

สุชาลีนี จันทมนิถ

21 สิงหาคม 2566 14:55:44

แบบแสดงรายการ ปริมาณงาน และราคา

หน่วย : บาท

ลำดับที่	รายการ	จำนวน	หน่วย	ค่าวัสดุ		ค่าแรงงาน		รวมค่าวัสดุ และแรงงาน	หมายเหตุ
				ราคาต่อหน่วย	จำนวนเงิน	ราคาต่อหน่วย	จำนวนเงิน		
	- ตะแกรงกั้นก้นส้วมแทนสแล (FLOOR DRAIN) ขนาด 2 นิ้ว งานผนังห้องนั่งสำเสร็จรูป	2000	ชุด	168.00	336.00	75.00	150.00	486.00	
		5,000	พวง	13,900.00	69,500.00	800.00	4,000.00	73,500.00	
		4,000	ชุด	2,500.00	10,000.00	170.00	680.00	10,680.00	
			งานทาสี						
	- ผนังทาสีภายใน รองพื้นสีปูนเก่า 1 รอบ สีจริง 2 รอบ งานอื่น ๆ	30,000	ตร.ม.	48.09	1,442.70	30.00	900.00	2,342.70	
		2,530	ตร.ม.	1,375.31	3,507.04	189.00	481.95	3,988.99	
			- เคาน์เตอร์ TOP กระเบื้องแกรนิตโต้ ขนาด 24"×48" (ตุร+น้กเรียน) งานไฟฟ้า						
	- โคมตู้ยู่ฝาครอบ พร้อมหลอด LED T8 9W - ชุดสวิตซ์ทางเดียว 2 ช่อง สี่ขั้ว	5,000	ชุด	255.00	1,275.00	115.00	575.00	1,850.00	
		1,000	ชุด	115.00	115.00	90.00	90.00	205.00	

สุธาสิณี จันทร์โฉม

21 สิงหาคม 2566 14:55:44

แบบแสดงรายการ ปริมาณงาน และราคา

หน่วย : บาท

ลำดับที่	รายการ	จำนวน	หน่วย	ค่าวัสดุ		ค่าแรงงาน		รวมค่าวัสดุ และแรง (บาท)	หน่วยต่อ
				ราคาต่อหน่วย	จำนวนเงิน	ราคาต่อหน่วย	จำนวนเงิน		
	- ชุดสวิตซ์ทางเดียว 1 ช่อง ผึงผนัง	1,000	ชุด	55.00	55.00	80.00	80.00	135.00	
	- สายไฟ VAF ขนาด 2x1.5 ตร.มม.	15,000	เมตร	12.62	189.30	16.00	240.00	429.30	
	งานสุขาภิบาล								
	- ท่อ PVC 1/2" ชั้น 13.5	44,000	เมตร	14.02	616.88	30.00	1,320.00	1,936.88	
	- ข้อต่อ อุปกรณ์ท่อค่าวัสดุ 50% ของราคาท่อ ค่าแรง 30% ของวัสดุ	1,000	ชิ้น	308.44	308.44	71.08	71.08	379.52	
	- ท่อ PVC 1" ชั้น 8.5	20,000	เมตร	22.00	440.00	50.00	600.00	1,040.00	
	- ท่อ PVC 2" ชั้น 8.5	28,000	เมตร	56.75	1,589.00	40.00	1,120.00	2,709.00	
	- ท่อ PVC 4" ชั้น 8.5	20,000	เมตร	173.25	3,465.00	100.00	2,000.00	5,465.00	
	- คลื่นเอาท์ไลน์ของเหล็ก ขนาด 4 นิ้ว	1,000	ชิ้น	197.00	197.00	200.00	200.00	397.00	
	- ข้อต่อ อุปกรณ์ท่อ ค่าวัสดุ 40% ของราคาท่อ ค่าแรง 30% ของวัสดุ	1,000	ชิ้น	2,197.60	2,197.60	659.28	659.28	2,856.88	
	- เหล็กยึดท่อ ค่าวัสดุ 30% ของราคาท่อ ค่าแรง 30% ของวัสดุ	1,000	งาน	1,648.20	1,648.20	494.46	494.46	2,142.66	

สุรดาณี จันทร์โอบ

21 สิงหาคม 2566 14:55:44

แบบแสดงรายการ ปริมาณงาน และราคา

หน่วย : บาท

ลำดับที่	รายการ	จำนวน	หน่วย	ค่าวัสดุ		ค่าแรงงาน		รวมค่าวัสดุ และแรงงาน	หมายเหตุ
				ราคาต่อหน่วย	จำนวนเงิน	ราคาต่อหน่วย	จำนวนเงิน		
4	- ทดสอบ ทั้ความสะอาด ค่าวัสดุ 10% ของราคาต่อ ค่าแรง 30% ของค่าวัสดุ	1,000	งาน	549.40	549.40	164.82	164.82	714.22	
	รวมค่าขึ้น 3 อาคารปฐมโพธิ์			49,406.272	795,915.86	6,185.64	43,243.59	239,157.45	
	ชั้น 4 อาคารปฐมโพธิ์								
	งานรื้อถอน ชั้น 4 (อาคารปฐมโพธิ์)								
	- รื้อถอนกระเบื้องพื้นและกระเบื้องแคะบัตเลอร์	28,000	ตร.ม.	0.00	0.00	50.00	1,400.00	1,400.00	
	- รื้อถอนผนังก่ออิฐหนาครึ่งแผ่น	16,000	ตร.ม.	0.00	0.00	40.00	640.00	640.00	
- รื้อถอนกระเบื้องผนัง	53,000	ตร.ม.	0.00	0.00	35.00	1,855.00	1,855.00		
- รื้อถอนฐานวางซีกโครก พร้อมดึงเก็บน้ำ	5,000	ตร.ม.	0.00	0.00	40.00	200.00	200.00		
- รื้อถอนชุดประตูวงกบ	5,000	ชุด	0.00	0.00	80.00	400.00	400.00		
- รื้อถอนอ่างล้างหน้า	4,000	ชุด	0.00	0.00	180.00	720.00	720.00		
- รื้อถอนโถชักโครกผนังของ	5,000	ชุด	0.00	0.00	180.00	900.00	900.00		

สุธาสิณี จันทมโน

21 สิงหาคม 2566 14:55:44

แบบแสดงรายการ ปริมาณงาน และราคา

หน่วย : บาท

ลำดับที่	รายการ	จำนวน	หน่วย	ค่าวัสดุ		ค่าแรงงาน		รวมค่าวัสดุ และแรงงาน	หมายเหตุ
				ราคาต่อหน่วย	จำนวนเงิน	ราคาต่อหน่วย	จำนวนเงิน		
	- รื้อถอนบางช่องซากรูป	1.000	ชุด	0.00	0.00	30.00	30.00	30.00	
	- รื้อถอนโถปัสสาวะชาย	4.000	ชุด	0.00	0.00	120.00	480.00	480.00	
	- รื้อถอนบานเกล็ดหน้าต่าง	2.000	ชุด	0.00	0.00	50.00	100.00	100.00	
	งานปรับปรุง ชั้น 4 (อาคารปฐมโพธิ์)								
	งานพื้น								
	- พื้นกระเบื้องผิวด้าน ขนาด 16"X16" สีเข้ม	3,190.80	ตร.ม.	331.52	1,057,712	138.00	4,898.00	15,175.12	
	งานผนัง								
	- ผนังบุกระเบื้องดินเผาเคลือบเซรามิก ขนาด 10"X16" สีเรียบ	49,500.00	ตร.ม.	290.66	14,392.62	166.00	8,217.00	22,609.62	
	งานประตูกั้นน้ำต่าง								
	- D1 ประตูบานเลื่อนอลูมิเนียมลูกฟูก (ตามแบบกำหนด)	1.000	ชุด	3,500.00	3,500.00	0.00	0.00	3,500.00	
	- D2 ประตูช่องซากรูปอลูมิเนียมลูกฟูก (ตามแบบกำหนด)	1.000	ชุด	1,200.00	1,200.00	0.00	0.00	1,200.00	

สุชาติ จันทร์โฉม

21 สิงหาคม 2566 14:55:44

แบบแสดงรายการ ปริมาณงาน และราคา

หน่วย : บาท

ลำดับที่	รายการ	จำนวน	หน่วย	ค่าวัสดุ		ค่าแรงงาน		รวมค่าวัสดุ และแรงงาน	หมายเหตุ
				ราคาต่อหน่วย	จำนวนเงิน	ราคาต่อหน่วย	จำนวนเงิน		
	- W1 หน้ค่างอุมเียนบามเลือนสลับ	1,000	ชุด	6,570.00	6,570.00	0.00	0.00	6,570.00	
	- กระงกเกลลืทหน้าค่าง (ค้ำนหน้า)	1,000	ชุด	250.00	250.00	0.00	0.00	250.00	
	- กระงกเกลลืคหน้าค่าง (ค้ำนหลัง)	1,000	ชุด	360.00	360.00	0.00	0.00	360.00	
	งานสุขภักข								
	- ชักคอรกน่งราบ สุขภักขซึ้นเตยว ขนาด 3/4.5	6,000	ชุด	5,059.00	30,354.00	0.00	0.00	30,354.00	
	ลืคร ลืชวว+สวชน้ค้สแตนลล 16 นิ้ว								
	- สวฉลค้ช้ระ (ลืคเรเมยม)	6,000	ชุด	299.00	1,794.00	35.00	210.00	2,004.00	
	- สลค้อบวกลว 2 ทวง (ลืคเรเมยม)	6,000	ชุด	138.00	828.00	35.00	210.00	1,038.00	
	- อ้างล้งทวชน้ค้ค้ฝงบมค้ำนค้ค้อร	4,000	ชุด	1,985.00	7,940.00	450.00	1,800.00	9,740.00	
	ลืชวว+ค้อกน้ค้ (ลืคเรเมยม)+สวชน้ค้ค้+ทอน้ค้ค้ทง								
	พรอมสละค้ออ้าง								
	- สลค้อบวกลว (ลืคเรเมยม) 1 ทวง	4,000	ชุด	128.00	512.00	35.00	140.00	652.00	
	- กระงกงงว้ระชอบ ขนาด 0.60x2.50 ม.	1,000	ชุด	2,600.00	2,600.00	0.00	0.00	2,600.00	
	(ทอ้งน้ค้ค้เรเมยม)								

สุธาลินี จันทรโณ

21 สิงหาคม 2566 14:55:44

แบบแสดงรายการ ปริมาณงาน และราคา

หน่วย : บาท

ลำดับที่	รายการ	จำนวน	หน่วย	ค่าวัสดุ		ค่าแรงงาน		รวมค่าวัสดุ และแรงงาน	หมายเหตุ
				ราคาต่อหน่วย	จำนวนเงิน	ราคาต่อหน่วย	จำนวนเงิน		
	- กระเบื้องยางเรียบ ขนาด 60x80 ซม. (ห้องน้ำครู)	1,000	ชุด	578.00	578.00	70.00	70.00	648.00	
	- ก่อ่งใส่กระดาษชำระ (กระดาษขม่วน) ติดผนัง	2,000	ชุด	188.00	376.00	70.00	140.00	516.00	
	- ตะแกรงกั้นกลิ่นแอมโมเนีย (FLOOR DRAIN) ขนาด 2 นิ้ว	2,000	ชุด	168.00	336.00	75.00	150.00	486.00	
	งานผนังห้องน้ำสำเร็จรูป								
	- ผนังห้องน้ำสำเร็จรูป พร้อมอุปกรณ์	5,000	ชุด	13,900.00	69,500.00	800.00	4,000.00	73,500.00	
	งานทาสี								
	- ผนังทาสีภายใน รอบพื้นที่ไม่เกิน 1 รอบ สักรัง	30,000	ตร.ม.	48.09	1,442.70	30.00	900.00	2,342.70	
	2 รอบ								
	งานอื่น ๆ								
	- เจาะบดเคอร์ TOP กระเบื้องปอองการชนิดเต้ ขนาด 24x48" (ห้องน้ำครู+ห้องงนน้ำนักเรียน)	2,550	ตร.ม.	1,375.31	3,507.04	189.00	481.95	3,988.99	
	งานสุขาภิบาล								
	- ท่อ PVC 1/2" ชั้น 13.5	44,000	เมตร	14.02	616.88	30.00	1,320.00	1,936.88	

สุธาสิทธิ์ จันทร์พยอม

21 สิงหาคม 2566 14:55:44

แบบแสดงรายการ ปริมาณงาน และราคา

หน่วย : บาท

ลำดับที่	รายการ	จำนวน	หน่วย	ค่าวัสดุ		ค่าแรงงาน		รวมค่าวัสดุ และแรงงาน	หมายเหตุ
				ราคาต่อหน่วย	จำนวนเงิน	ราคาต่อหน่วย	จำนวนเงิน		
	- ข้อต่อ อุปกรณ์ท่อค่าวัสดุ 50% ของราคาท่อ ค่าแรง 30% ของวัสดุ	1,000	งาน	308.44	308.44	71.08	71.08	379.52	
	- ท่อ PVC 1" ชั้น 8.5	16,000	เมตร	22.00	352.00	30.00	480.00	832.00	
	- ท่อ PVC 2" ชั้น 8.5	20,000	เมตร	56.75	1,135.00	40.00	800.00	1,935.00	
	- ท่อ PVC 4" ชั้น 8.5	20,000	เมตร	173.25	3,465.00	100.00	2,000.00	5,465.00	
	- คลื่นเอาพท์พ่วงเหลือง ขนาด 4 นิ้ว	1,000	ซัด	197.00	197.00	200.00	200.00	397.00	
	- ข้อต่อ อุปกรณ์ท่อค่าวัสดุ 40% ของราคาท่อ ค่าแรง 30% ของวัสดุ	1,000	งาน	1,980.80	1,980.80	1594.24	594.24	2,575.04	
	- เหล็กยึดท่อ ค่าวัสดุ 30% ของราคาท่อ ค่าแรง 30% ของวัสดุ	1,000	งาน	1,485.60	1,485.60	445.68	445.68	1,931.28	
	- ทดสอบ ท้าความสะอาด ค่าวัสดุ 10% ของราคาท่อ ค่าแรง 30% ของค่าวัสดุ	1,000	งาน	495.20	495.20	148.56	148.56	643.76	
	รวมค่าขึ้น 4 อาคารรูปวงรี	-		43,701.74	166,353.40	4,577.56	34,001.51	200,354.91	
	รวมค่าวัสดุ และแรงงาน							671,644.64	

สุธาสิณี จันทร์ภรณ์

21 สิงหาคม 2566 14:55:44

แบบแสดงรายการ ปริมาณงาน และราคา

กลุ่มงาน/งาน อาคารธรรมมาภิบาล

ชื่อโครงการ/งานก่อสร้าง ประกวดราคาจ้างก่อสร้างปรับปรุงห้องนอนห้องส้วม อาคารตรีพฤกษ์ อาคารประชุมพร อาคารธรรมมาภิบาล สำหรับโรงเรียนเทศบาล ๔ (วัดโพธิ์จวง)

สถานที่ก่อสร้าง ตำบล ตลาด อรัญไชย หมู่ ๕ (๔-๖ หมู่ ๕) อ.อรัญไชย จ.สุพรรณบุรี ช่วยเหลือผู้ประสบภัยและปรับปรุงอาคารสำนักงาน สุราษฎร์ธานี แบบเลขที่ ๖๓.006/2565

หน่วยงานเจ้าของโครงการ/งานก่อสร้าง เทศบาลนครสุราษฎร์ธานี / เทศบาลนครสุราษฎร์ธานี

คำนวณราคากลางโดย คณะกรรมการกำหนดราคากลาง เมื่อวันที่

หน่วย : บาท

ลำดับที่	รายการ	จำนวน	หน่วย	ค่าวัสดุ		ค่าแรงงาน		รวมค่าวัสดุและแรงงาน	หมายเหตุ
				ราคาต่อหน่วย	จำนวนเงิน	ราคาต่อหน่วย	จำนวนเงิน		
1	ชั้น 1 อาคารธรรมมาภิบาล		รวม					20,695.20	
2	ชั้น 2 อาคารธรรมมาภิบาล		รวม					221,724.03	
3	ชั้น 3 อาคารธรรมมาภิบาล		รวม					240,343.18	
รวมค่าวัสดุและค่าแรงงานเป็นเงินประมาณ								482,762.41	

หมายเหตุ : แสดงรายการปริมาณ และราคา รวม 482,762.41 บาท ต่อ 1 หน่วย

สุชาติณี จันทมโนณ

21 สิงหาคม 2566 14:55:45

แบบแสดงรายการ ปริมาณงาน และราคา

หน่วย : บาท

ลำดับที่	รายการ	จำนวน	หน่วย	ค่าวัสดุ		ค่าแรงงาน		รวมค่าวัสดุ และแรงงาน	หมายเหตุ
				ราคาต่อหน่วย	จำนวนเงิน	ราคาต่อหน่วย	จำนวนเงิน		
1	ชั้น 1 อาคารธรรมภิบาล งานรื้อถอน ชั้น 1 (อาคารธรรมภิบาล) - รื้อถอนฝ้ายิปซัมฉาบเรียบ (วัสดุแผ่นพร้อมโครงคร่าว-เหล็กชุบสังกะสี) - รื้อถอนดวงโคมพร้อมสายไฟฟ้า - รื้อถอนพัดลมโคมจร งานปรับปรุง ชั้น 1 (อาคารธรรมภิบาล) งานพทคาน - ฝ้ายิปซัมบอร์ด หนา 9 มม. ขนาด 0.60x0.60 ม. (ตามชั้น) โครงคร่าวอลูมิเนียม ที่ บาร งานไฟฟ้า - โคมตัวยูฟาคาอบ พร้อมหลอด LED T8 9W - สายไฟ VAF ขนาด 2x1.5 ตร.มม.	45,000	ตร.ม.	0.00	0.00	25.00	1,125.00	1,125.00	
		3,000	ตร.ม.	0.00	0.00	30.00	90.00	90.00	
		2,000	ตร.ม.	0.00	0.00	30.00	60.00	60.00	
		45,000	ตร.ม.	273.76	12,319.20	52.00	2,340.00	14,659.20	
		9,000	ตร.	255.00	2,295.00	115.00	1,035.00	3,330.00	
		50,000	เมตร	12.62	631.00	16.00	800.00	1,431.00	

สุธาสิทธิ์ จันทมนเณ

21 สิงหาคม 2566 14:55:45

แบบแสดงรายการ ปริมาณงาน และราคา

หน่วย : บาท

ลำดับที่	รายการ	จำนวน	หน่วย	ค่าวัสดุ		ค่าแรงงาน		รวมค่าวัสดุ และแรงงาน	หมายเหตุ
				ราคาต่อหน่วย	จำนวนเงิน	ราคาต่อหน่วย	จำนวนเงิน		
2	ชั้น 2 อาคารธรรมภิบาล งานรื้อถอน ชั้น 2 (อาคารธรรมภิบาล) - รื้อถอนกระเบื้องพื้นและกระเบื้องเพดานเตอร์ - รื้อถอนผนังก่ออิฐทาบาคีรึงแผ่น - รื้อถอนกระเบื้องบุผนัง - รื้อถอนชุดประตู พร้อมงาน - รื้อถอนอ่างล้างหน้า - รื้อถอนโถสุขภัณฑ์น้อยของและชักโครกชนิดนั่งราบ - รื้อถอนฝ้าโครงเคร่าว ทึบาร (รื้อถอนพร้อมโครงสร้าง)			541.38	15,245.20	268.00	5,450.00	20,695.20	
				0.00	0.00	50.00	1,700.00	1,700.00	
				0.00	0.00	40.00	640.00	640.00	
				0.00	0.00	55.00	1,715.00	1,715.00	
				0.00	0.00	80.00	400.00	400.00	
				0.00	0.00	180.00	900.00	900.00	
				0.00	0.00	180.00	900.00	900.00	
				0.00	0.00	25.00	775.00	775.00	
				0.00	0.00				
				0.00	0.00				

สุชาติ จันทร์เฒ

21 สิงหาคม 2566 14:55:45

แบบแสดงรายการ ปริมาณงาน และราคา

หน่วย : บาท

ลำดับที่	รายการ	จำนวน	หน่วย	ค่าวัสดุ		ค่าแรงงาน		รวมค่าวัสดุ และแรงงาน	หมายเหตุ
				ราคาต่อหน่วย	จำนวนเงิน	ราคาต่อหน่วย	จำนวนเงิน		
	- รื้อถอนคองโคมพร้อมสายไฟฟ้า (ชุดโคมหลอดฟลูออโรเรสเซนต์)	4.000	ชุด	0.00	0.00	30.00	120.00	120.00	
	- รื้อถอนบานเกล็ดหน้าต่าง	8.000	บาน	0.00	0.00	50.00	400.00	400.00	
	งานปรับปรุง ชั้น 2 (อาคารธรรมภิบาล)								
	งานพื้น	31.000	ตร.ม.	331.52	10,277.12	158.00	4,998.00	15,175.12	
	- พื้นกระเบื้องดินเผาเคลือบครามิค ขนาด 10'x16" สีเรียบ	49,390	ตร.ม.	290.76	14,359.62	166.00	8,217.00	22,609.62	
	งานเพดาน								
	- ฝ้าใยขุ่นบอร์ด ทนไฟ 9 มม. ขนาด 0.60x0.60 ม. (ทาบชั้น) โครงคร่าวอลูมิเนียม ที บาร์	31,000	ตร.ม.	273.76	8,486.56	52.00	1,612.00	10,098.56	
	งานประตู-หน้าต่าง								

สุรชาติ จันทร์โณ

21 สิงหาคม 2566 14:55:45

แบบแสดงรายการ ปริมาณงาน และราคา

หน่วย : บาท

ลำดับที่	รายการ	จำนวน	หน่วย	ค่าวัสดุ		ค่าแรงงาน		รวมค่าวัสดุ และแรงงาน	หมายเหตุ
				ราคาต่อหน่วย	จำนวนเงิน	ราคาต่อหน่วย	จำนวนเงิน		
	- D1 ประตุงานเลื่อนอสมุณนิยมถูกผูก (ตามแบบกำหนด)	1,000	ชุด	3,500.00	3,500.00	0.00	0.00	3,500.00	
	- D2 ประตุช่างอาร์อสมุณนิยมถูกผูก (ตามแบบกำหนด)	1,000	ชุด	1,200.00	1,200.00	0.00	0.00	1,200.00	
	- W1 ผนังค่างอสมุณนิยมบานเลื่อนกลับ	1,000	ชุด	6,570.00	6,570.00	0.00	0.00	6,570.00	
	- กระงกเกล็ดหนาต่าง (ด้านบน)	1,000	ชุด	250.00	250.00	0.00	0.00	250.00	
	- กระงกเกล็ดหนาต่าง (ด้านล่าง)	1,000	ชุด	360.00	360.00	0.00	0.00	360.00	
	- กระงกเกล็ดหนาต่าง (ด้านข้าง)	6,000	ชุด	120.00	720.00	0.00	0.00	720.00	
	งานสุขภัณฑ์								
	- ซักโครกนั่งราบ สุขภัณฑ์เซมิเตียว ขนาด 3/4.5	6,000	ชุด	5,059.00	30,354.00	450.00	2,700.00	33,054.00	
	- ลายฉีตชำระ (ไฮโครเมียม)	6,000	ชุด	299.00	1,794.00	35.00	210.00	2,004.00	
	- สตอปวาล์ว 2 ทาง (ไฮโครเมียม)	6,000	ชุด	138.00	828.00	35.00	210.00	1,038.00	

สุธาสิทธิ์ จันทร์โณ

21 สิงหาคม 2566 14:55:45

แบบแสดงรายการ ปริมาณงาน และราคา

หน่วย : บาท

ลำดับที่	รายการ	จำนวน	หน่วย	ค่าวัสดุ		ค่าแรงงาน		รวมค่าวัสดุ และแรงงาน	หมายเหตุ
				ราคาต่อหน่วย	จำนวนเงิน	ราคาต่อหน่วย	จำนวนเงิน		
	- อ่างล้างหน้าชนิดฝังบนเคาน์เตอร์ สีขาว+ก๊อกน้ำ (โครเมียม)+สายน้ำดี+ท่อน้ำทิ้ง พร้อมเศษดีอ่าง	5.000	ชุด	1,985.00	9,925.00	450.00	2,250.00	12,175.00	
	- สตัดบัวแก้ว (โครเมียม) 1 ทาง	5.000	ชุด	128.00	640.00	35.00	175.00	815.00	
	- กระเบื้องยางไร้รอย ขนาด 0.60x3.40 ม. (ห้องน้ำนักเรียน)	1,000	ม ²	3,000.00	3,000.00	0.00	0.00	3,000.00	
	- กระจกเรียบ ขนาด 60x80 ซม. (ห้องน้ำครู)	1,000	ชุด	578.00	578.00	70.00	70.00	648.00	
	- กล่องใส่กระดาษชำระ (กระดาษขม) ติดผนัง	2,000	ชุด	188.00	376.00	70.00	140.00	516.00	
	- ตะแกรงกับกลืนสแตมเลส (FLOOR DRAIN) ขนาด 2 นิ้ว	2,000	ชุด	168.00	336.00	75.00	150.00	486.00	
	งานผนังห้องน้ำสำเร็จรูป								
	- ผนังห้องน้ำสำเร็จรูป พร้อมอุปกรณ์ งานทาสี	5,000	ชุด	13,900.00	69,500.00	800.00	4,000.00	73,500.00	

สุธาสินี จันทร์มโน

21 สิงหาคม 2566 14:55:45

แบบแสดงรายการ ปริมาณงาน และราคา

หน่วย : บาท

ลำดับที่	รายการ	จำนวน	หน่วย	ค่าวัสดุ		ค่าแรงงาน		รวมค่าวัสดุ และแรงงาน	หมายเหตุ
				ราคาต่อหน่วย	จำนวนเงิน	ราคาต่อหน่วย	จำนวนเงิน		
2	ผนังทาสีภายใน รองพื้นสีปูนขาว 1 รอบ สีจริง 2 รอบ งานอื่นๆ	27,000	ตร.ม.	48.09	1,298.43	30.00	810.00	2,108.43	
	- เคาบเตอร์ TOP กระเบื้องแกรนิตโต้ ขนาด 24"x48" (ครู+นักเรียน)	3,600	ตร.ม.	1,375.31	4,951.11	189.00	680.40	5,631.52	
	งานไฟฟ้า								
	- โคมตัวยูฟลาครอบ พร้อมหลอด LED T8 9W	5,000	ชุด	255.00	1,275.00	115.00	575.00	1,850.00	
	- ชุดสวิตซ์ทางเดียว 2 ช่อง ผังผนัง	1,000	ชุด	115.00	115.00	90.00	90.00	205.00	
	- ชุดสวิตซ์ทางเดียว 1 ช่อง ผังผนัง	1,000	ชุด	55.00	55.00	80.00	80.00	135.00	
	- สายไฟ VAF ขนาด 2x1.5 ตร.มม.	15,000	ม.ตร.	12.62	189.30	16.00	240.00	429.30	
	งานสุขาภิบาล								
	- ท่อ PVC 1/2" ชั้น 13.5	44,000	เมตร	14.02	616.88	30.00	1,320.00	1,936.88	
	- ข้อต่อ อุปกรณ์ท่อค่าวัสดุ 50% ของราคาท่อ	1,000	งาน	308.44	308.44	71.08	71.08	379.52	
	ค่าแรง 30% ของวัสดุ								

สุชาติปี จันทร์โณ

21 สิงหาคม 2566 14:55:45

แบบแสดงรายการ ปริมาณงาน และราคา

หน่วย : บาท

ลำดับที่	รายการ	จำนวน	หน่วย	ค่าวัสดุ		ค่าแรงงาน		รวมค่าวัสดุ และแรงงาน	หมายเหตุ
				ราคาต่อหน่วย	จำนวนเงิน	ราคาต่อหน่วย	จำนวนเงิน		
3	- ท่อ PVC 1" ชั้น 8.5	16,000	เมตร	22.00	352.00	30.00	480.00	832.00	
	- ท่อ PVC 2" ชั้น 8.5	20,000	ท่อน	56.75	1,135.00	40.00	800.00	1,935.00	
	- ท่อ PVC 4" ชั้น 8.5	20,000	เมตร	173.25	3,465.00	100.00	2,000.00	5,465.00	
	- คลื่นอาทมาของเหลือง ขนาด 4 นิ้ว	1,000	ชุด	197.00	197.00	200.00	200.00	397.00	
	- ข้อต่อ อุปกรณ์ท่อค่าวัสดุ 40% ของราคาท่อ ค่าแรง 30% ของวัสดุ	1,000	งาน	1,980.80	1,980.80	594.24	594.24	2,575.04	
	- เหล็กยึดท่อ ค่าวัสดุ 30% ของราคาท่อ ค่าแรง 30% ของวัสดุ	1,000	งาน	1,485.80	1,485.80	445.68	445.68	1,931.28	
	- ทดสอบ ทำความสะอาด ค่าวัสดุ 10% ของราคาท่อ ค่าแรง 30% ของค่าวัสดุ	1,000	งาน	495.20	495.20	148.56	148.56	643.76	
	รวมค่าชั้น 2 อาคารธรรมภิบาล			44,933.12	481,007.06	5,245.56	40,716.96	221,724.03	
	ชั้น 3 อาคารธรรมภิบาล								
	งานรื้อถอน ชั้น 3 (อาคารธรรมภิบาล)								

สุธาสิน จันทร์โณ

21 สิงหาคม 2566 14:55:45

แบบแสดงรายการ ปริมาณงาน และราคา

หน่วย : บาท

ลำดับที่	รายการ	จำนวน	หน่วย	ค่าวัสดุ		ค่าแรงงาน		รวมค่าวัสดุ และแรงงาน	หมายเหตุ
				ราคาต่อหน่วย	จำนวนเงิน	ราคาต่อหน่วย	จำนวนเงิน		
	- รื้อถอนกระเบื้องพื้นและกระเบื้องคานเตอร์	28,000	ตร.ม.	0.00	0.00	50.00	1,400.00	1,400.00	
	- รื้อถอนผนังก่ออิฐทาบครึ่งแผ่น	16,000	ตร.ม.	0.00	0.00	40.00	640.00	640.00	
	- รื้อถอนกระเบื้องผนัง	53,000	ตร.ม.	0.00	0.00	35.00	1,855.00	1,855.00	
	- รื้อถอนฐานวางชักโครก	5,000	ตร.ม.	0.00	0.00	40.00	200.00	200.00	
	- รื้อถอนชุดประตู พร้อมวงกบ	5,000	ชุด	0.00	0.00	80.00	400.00	400.00	
	- รื้อถอนอ่างล้างหน้า	4,000	ชุด	0.00	0.00	180.00	720.00	720.00	
	- รื้อถอนโถส้วมชนิดนั่งยอง	5,000	ชุด	0.00	0.00	180.00	900.00	900.00	
	- รื้อถอนฝ้าโครงคร่าว ที-บาร์ (วัสดุแผ่นพร้อมโครงคร่าว)	31,000	ตร.ม.	0.00	0.00	25.00	775.00	775.00	
	- รื้อถอนดวงโคมพร้อมสายไฟฟ้า (ชุดโคมหลอดฟลูออโรสเซนต์)	4,000	ชุด	0.00	0.00	30.00	120.00	120.00	
	- รื้อถอนบานช่องซาริป	1,000	ชุด	0.00	0.00	30.00	30.00	30.00	
	- รื้อถอนฝ้าปลาสาวะชาย	4,000	ชุด	0.00	0.00	120.00	480.00	480.00	

แบบแสดงรายการ ปริมาณงาน และราคา

หน่วย : บาท

ลำดับที่	รายการ	จำนวน	หน่วย	ค่าวัสดุ		ค่าแรงงาน		รวมค่าวัสดุ และแรงงาน	หมายเหตุ
				ราคาต่อหน่วย	จำนวนเงิน	ราคาต่อหน่วย	จำนวนเงิน		
	- รื้อออกบานเกล็ดหน้าต่าง	8,000	ชุด	50.00	0.00	50.00	400.00	400.00	
	งานปรับปรุง ชั้น 3 (อาคารธรรมภิบาล)								
	งานพื้น	31,000	ตร.ม.	331.52	10,277.12	158.00	4,898.00	15,175.12	
	- พื้นกระเบื้องสีผิวงาน ขนาด 16"x16" สีชมพู งานผนัง	49,580	ตร.ม.	290.76	14,392.62	166.00	8,217.00	22,609.62	
	- ผนังกระดาษเบร็ดดินเผาเคลือบเซรามิค ขนาด 10"x16" สีริ้วขม งานเพดาน	31,000	ตร.ม.	273.76	8,486.56	52.00	1,612.00	10,098.56	
	- ฝ้าอ่อนใยบอร์ค หนา 9 มม. ขนาด 0.60x0.60 ม. (ทนชื้น) โครงเคร่าอลูมิเนียม ที่ บาร์ งานประตู - หน้าต่าง - D1 ประตูบานเลื่อนอลูมิเนียมลูกฟูก (ตามแบบกำหนด)	1,000	ม.ท.	3,500.00	3,500.00	0.00	0.00	3,500.00	

สุธาสิณี จันทร์โฉม

21 สิงหาคม 2566 14:55:45

แบบแสดงรายการ ปริมาณงาน และราคา

หน่วย : บาท

ลำดับที่	รายการ	จำนวน	หน่วย	ค่าวัสดุ		ค่าแรงงาน		รวมค่าวัสดุ และแรงงาน	หมายเหตุ
				ราคาต่อหน่วย	จำนวนเงิน	ราคาต่อหน่วย	จำนวนเงิน		
	- D2 ประตู้ของขงรปฐมิเนียมลูกฟูก (ตามแบบกำหนด)	1,000	ซต	1,200.00	1,200.00	0.00	0.00	1,200.00	
	- W1 หนาตางอฐมิเนียมบานเปลือกลับ	1,000	ซต	6,570.00	6,570.00	0.00	0.00	6,570.00	
	- กระจกกลิตหนาตาง (ตางหนา)	2,000	ซต	250.00	250.00	0.00	0.00	250.00	
	- กระจกกลิตหนาตาง (ตางหลัง)	1,000	ซต	360.00	360.00	0.00	0.00	360.00	
	- กระจกกลิตหนาตาง (ตางข้าง)	6,000	ซต	120.00	720.00	0.00	0.00	720.00	
	งานสุขภัณฑ์								
	- ซักโครกนั่งราบ สุขภัณฑ์เซมิเตียว ขนาด 3/4.5 ลิตร สีขาว+สายน้ำดีสแตนเลส 16 นิ้ว	6,000	ซต	5,059.00	30,354.00	450.00	2,700.00	33,054.00	
	- สายฉีดชำระ (สีโครเมียม)	6,000	ซต	299.00	1,794.00	55.00	210.00	2,004.00	
	- สติอปาวาลว 2 ทาง (สีโครเมียม)	6,000	ซต	138.00	828.00	35.00	210.00	1,038.00	
	- อางล้างหนาชนิดฝางบานคานเตอร์ สีขาว+ก๊อกรน้ำ (โครเมียม)+สายน้ำดี+ทองน้ำทั้ง พร้อมเสต้อาง	4,000	ซต	1,985.00	7,940.00	450.00	1,800.00	9,740.00	

สุธาสิณี จันทมโย

21 สิงหาคม 2566 14:55:45

แบบแสดงรายการ ปริมาณงาน และราคา

หน่วย : บาท

ลำดับที่	รายการ	จำนวน	หน่วย	ค่าวัสดุ		ค่าแรงงาน		รวมค่าวัสดุ และแรงงาน	หมายเหตุ
				ราคาต่อหน่วย	จำนวนเงิน	ราคาต่อหน่วย	จำนวนเงิน		
	- สดอปาวาลัว 1 ทาง (สี่โครงเมี่ยม)	4.000	ชุด	128.00	512.00	35.00	140.00	652.00	
	- โป้สตาจะชาย สีขาว + ฟลัซวาลัว แบบปัด (โครงเมี่ยม) + หนองน้ำทิ้งกรปลูก (โครงเมี่ยม)	4.000	ชุด	2,116.00	8,464.00	450.00	1,800.00	10,264.00	
	- กระจากงาไร่ชอบ ขนาด 0.60x3.40 ม. (ห้องน้ำกินเรียน)	1.000	ชุด	3,000.00	3,000.00	0.00	0.00	3,000.00	
	- กระจากงาไร่ชอบ ขนาด 60x80 ซม. (ห้องน้ำครัว)	1.000	ชุด	578.00	578.00	70.00	70.00	648.00	
	- กลองใส่กระดาษชำระ (กระดาษขาว) ติดผนัง ขนาด 2 นิ้ว	2.000	ชุด	188.00	376.00	70.00	140.00	516.00	
	- ตะแกรงกั้นกลิ่นแตนดเลส (FLOOR DRAIN) ขนาด 2 นิ้ว	2.000	ชุด	168.00	336.00	75.00	150.00	486.00	
	งานผนังห้องน้ำสำเร็จรูป								
	- ผนังห้องน้ำสำเร็จรูป พร้อมอุปกรณ์	5.000	ชุด	13,900.00	69,500.00	800.00	4,000.00	73,500.00	
	- แผงกั้นโถปัสสาวะ	4.000	ชุด	2,500.00	10,000.00	170.00	680.00	10,680.00	
	งานทาสี								

สุธาสิณี จันทร์โฉม

21 สิงหาคม 2566 14:55:45

แบบแสดงรายการ ปริมาณงาน และราคา

หน่วย : บาท

ลำดับที่	รายการ	จำนวน	หน่วย	ค่าวัสดุ		ค่าแรงงาน		รวมค่าวัสดุ และแรงงาน	หมายเหตุ
				ราคาต่อหน่วย	จำนวนเงิน	ราคาต่อหน่วย	จำนวนเงิน		
2 รอบ	- ผนังทาสีภายใน รองพื้นสีปูนเกา 1 รอบ สีจริง งานอื่น ๆ	27,000	ตร.ม.	48.09	1,298.43	30.00	810.00	2,108.43	
	- เคาน์เตอร์ TOP กระเบื้องแกรนิโต้ ขนาด 24"X48" (ครู+นักเรียน) งานไฟฟ้า	2,550	ตร.ม.	1,375.31	3,507.04	189.00	481.95	3,988.99	
	- โคมตัวผู้ผาครอบ พร้อมหลอด LED T8 9W	5,000	ชุด	255.00	1,275.00	115.00	575.00	1,850.00	
	- ชุดสวิตซ์ทางเดียว 2 ช่อง ผังผนัง	1,000	ชุด	115.00	115.00	90.00	90.00	205.00	
	- ชุดสวิตซ์ทางเดียว 1 ช่อง ผังผนัง	1,000	ชุด	55.00	55.00	80.00	80.00	135.00	
	- สายไฟ VAF ขนาด 2X1.5 ตร.มม.	15,060	เมตร	12.62	189.30	716.00	240.00	429.30	
	งานสุขาภิบาล								
	- ท่อ PVC 1/2" ชั้น 13.5	44,000	เมตร	14.02	616.88	30.00	1,320.00	1,936.88	
	- ซอตอ อุปกรณ์ท่อค่าวัสดุ 50% ของราคาท่อ ค่าแรง 30% ของวัสดุ	1,000	งาน	308.44	308.44	71.08	71.08	379.52	

สุชาติณี จันทร์โณ

21 สิงหาคม 2566 14:55:45

แบบแสดงรายการ ปริมาณงาน และราคา

หน่วย : บาท

ลำดับที่	รายการ	จำนวน	หน่วย	ค่าวัสดุ		ค่าแรงงาน		รวมค่าวัสดุ และแรงงาน	หมายเหตุ
				ราคาต่อหน่วย	จำนวนเงิน	ราคาต่อหน่วย	จำนวนเงิน		
	- ท่อ PVC 1" ชั้น 8.5	20,000	เมตร	22.00	440,000	30.00	600,000	1,040,000	
	- ท่อ PVC 2" ชั้น 8.5	28,000	เมตร	56.75	1,589,000	40.00	1,120,000	2,709,000	
	- ท่อ PVC 4" ชั้น 8.5	20,000	เมตร	173.25	3,465,000	100.00	2,000,000	5,465,000	
	- คลื่นเอาท์มาทของเหลือง ขนาด 4 นิ้ว	1,000	ชุด	197.00	197,000	200.00	200,000	397,000	
	- ข้อต่อ อุปกรณ์ท่อค่าวัสดุ 40% ของราคาท่อ คานาง 30% ของวัสดุ	1,000	งาน	2,497.60	2,497,600	659.28	659,280	2,856,880	
	- เหล็กยึดท่อ ค่าวัสดุ 30% ของราคาท่อ คานาง 30% ของวัสดุ	1,000	งาน	1,648.20	1,648,200	494.46	494,460	2,142,660	
	- ทดสอบ ทำความสะอาด ค่าวัสดุ 10%	1,000	งาน	549.40	549,400	164.82	164,820	714,220	
	ของราคาท่อ คานาง 30% ของค่าวัสดุ								
	รวมค่าขึ้น 3 อาคารธรรมภิบาล			49,982.72	196,889.59	6,185.64	43,453.59	240,343.18	
	รวมค่าวัสดุ และแรงงาน						482,762.41		

สุธาสิณี จันทมโน

21 สิงหาคม 2566 14:55:45

แบบแสดงรายการ ปริมาณงาน และราคา

กลุ่มงาน/งาน งานอื่น ๆ

ชื่อโครงการ/งานก่อสร้าง ประกวดราคาจ้างก่อสร้างปรับปรุงห้องน้ำห้องส้วม อาคารตรีเพ็ญฯ อาคารชุมชนพร อาคารธรรมภิบาล สำหรับโรงเรียนเทศบาล ๔ (วัดโพธาราม)

สถานที่ก่อสร้าง ตำบล ตลิ่งชัน อำเภอเมืองสุพรรณบุรี/จังหวัดสุพรรณบุรี แบบเลขที่ ๖๓.๐๐๖/๒๕๖๕

หน่วยงานเจ้าของโครงการ/งานก่อสร้าง เทศบาลนครสุพรรณบุรี/เทศบาลนครสุพรรณบุรี

คำนวณราคากลางโดย คณะกรรมการกำหนดราคากลาง เมื่อวันที่

หน่วย : บาท

ลำดับที่	รายการ	จำนวน	หน่วย	ค่าวัสดุ		ค่าแรงงาน		รวมค่าวัสดุและแรงงาน	หมายเหตุ
				ราคาต่อหน่วย	จำนวนเงิน	ราคาต่อหน่วย	จำนวนเงิน		
1	ระบบน้ำใช้ภายในอาคาร		รวม					71,577.00	
รวมค่าวัสดุและค่าแรงงานเป็นเงินประมาณ								71,577.00	

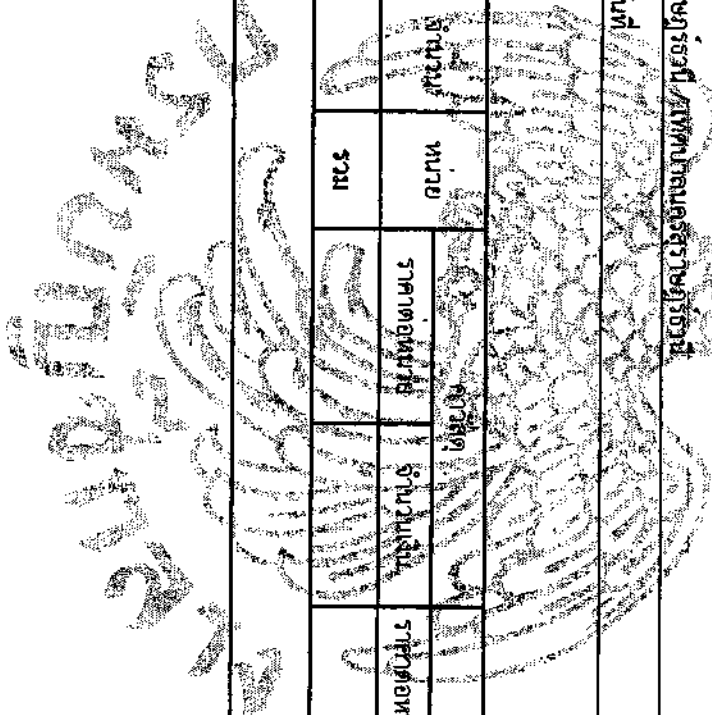

หมายเหตุ : แสดงรายการปริมาณ และราคารวม 71,577.00 บาท ต่อ 1 หน่วย

สุชาสินี จับหมั่น

21 สิงหาคม 2566 14:55:46

แบบแสดงรายการ ปริมาณงาน และราคา

หน่วย : บาท

ลำดับที่	รายการ	จำนวน	หน่วย	ค่าวัสดุ		ค่าแรงงาน		รวมค่าวัสดุ และแรงงาน	หมายเหตุ
				ราคาต่อหน่วย	จำนวนเงิน	ราคาต่อหน่วย	จำนวนเงิน		
1	ระบบน้ำใช้ภายในอาคาร - ถังเก็บน้ำบนดิน ขนาด 1000 ลิตร - บิ่มน้ำอัตโนมัติ ขนาด 800 วัตต์ - อุปกรณ์ท่อ สายไฟและระบบควบคุม ล็อค 10% ของวัสดุ	3,000	ชุด	4,890.00	14,670.00	0.00	0.00	14,670.00	
		3,000	จุด	16,800.00	50,400.00	0.00	0.00	50,400.00	
		1,000	จุด	6,507.00	6,507.00	0.00	0.00	6,507.00	
รวมค่าวัสดุ และแรงงาน				28,197.00	71,577.00	0.00	0.00	71,577.00	



สุชาลีนี จันทร์ปิ่น

21 สิงหาคม 2566 14:55:46

แบบสรุปค่าก่อสร้าง

แบบ ปร.5 (ก)

กลุ่มงาน/งาน อาคารตรีพุกงา

ชื่อโครงการ/งานก่อสร้าง ประกวดราคาจากก่อสร้างปรับปรุงห้องน้ำของสวม อาคารตรีพุกงา อาคารปฐมพร อาคารธรรมภิบาล สำหรับปรับปรุงเรียนเทศบาล ๔ (วัดโพธิ์วาฬ) ด้วยวิธีประกวดราคาอิเล็กทรอนิกส์

สถานที่ก่อสร้าง (e-bidding)/สำนักงานชุมชนและตำบลลาด ตำบลลาด อำเภอ เมืองสุราษฎร์ธานี จังหวัด สุราษฎร์ธานี

แบบเลขที่ วส.006/2565

หน่วยงานเจ้าของโครงการ/งานก่อสร้าง เทศบาลนครสุราษฎร์ธานี/เทศบาลนครสุราษฎร์ธานี

แบบ ปร. 4 ที่แบบ มีจำนวน 19 หน้า

คำนวณราคากลาง เมื่อวันที่

หน่วย : บาท

ลำดับที่	รายงาน	ค่างานต้นทุน	Factor	ค่าก่อสร้าง	หมายเหตุ
1	อาคารตรีพุกงา	800,454.06	1.3034	1,043,311.82	
รวมค่าก่อสร้าง				1,043,311.82	

หมายเหตุ : แสดงแบบสรุปค่าก่อสร้าง รวม 1,043,311.82 บาท ต่อ 1 หน่วย

กลุ่มงาน/งาน อาคารพิพิธภัณฑ์

ชื่อโครงการ/งานก่อสร้าง ประกาศราคาจ้างก่อสร้างปรับปรุงห้องน้ำห้องส้วม อาคารพิพิธภัณฑ์ อาคารปฐมพระ อาคารธรรมภิบาล สำหรับโรงเรียนเทศบาล ๔ (วัดโพธิ์จวน) ด้วยวิธีประกวดราคาอิเล็กทรอนิกส์

สถานที่ก่อสร้าง (e-bidding) / สถานที่ประมูลและปรับปรุงอาคารสำนักงาน อำเภอ เมืองสุราษฎร์ธานี จังหวัด สุราษฎร์ธานี

แบบเลขที่ วค.006/2565

หน่วยงานเจ้าของโครงการ/งานก่อสร้าง เทศบาลนครสุราษฎร์ธานี / เทศบาลนครสุราษฎร์ธานี

แบบ ปร. 4 ที่แบบ มีจำนวน 19 หน้า

คำนวณราคาากลาง เมื่อวันที่

หน่วย : บาท

ลำดับที่	รายการ	คงเหลือต้นงวด	Factor F	ค่าก่อสร้าง	หมายเหตุ
	เงื่อนไขการจ้าง Factor F				
	เงินคงเหลือจ่าย	0 %			
	เงินประกันผลงานหัก	0 %			
	ดอกเบี้ยเงินกู้	6 %			
	ภาษีมูลค่าเพิ่ม	7 %			
				รวมค่าก่อสร้าง	
				1,043,311.82	

หมายเหตุ : แสดงแบบสรุปค่าก่อสร้าง รวม

1,043,311.82

บาท ต่อ 1 หน่วย

แบบสรุปค่าก่อสร้าง

กลุ่มงาน/งาน อาคารปฐมโพธิ์

ชื่อโครงการ/งานก่อสร้าง ประกอบด้วย ปรากฏราคากลางก่อสร้างปรับปรุงห้องนั่งนอนของสวาม อาคารตรีพภักขา อาคารปฐมพร อาคารธรรมภิบาล สำหรั้โรงเรียนเทศบาล ๔ (วัดโพธิ์วาสุ) ด้วยวิธีประกวดราคาอิเล็กทรอนิกส์ (e-bidding)/สำหรับซ่อมแซมและปรับปรุงอาคารสำนักงาน อำเภอ เมืองสุราษฎร์ธานี จังหวัด สุราษฎร์ธานี

แบบเลขที่ วท.006/2565

หน่วยงานเจ้าของโครงการ/งานก่อสร้าง เทศบาลนครสุราษฎร์ธานี เทศบาลนครสุราษฎร์ธานี

แบบ ป ร. 4 ที่แบบ มีจำนวน 18 หน้า

คำนวณราคากลาง เมื่อวันที่

หน่วย : บาท

ลำดับที่	รายงาน	ค่างานต้นทุน	Factor	ค่าก่อสร้าง	หมายเหตุ
1	อาคารปฐมโพธิ์	671,644.64	1.3034	875,421.62	
รวมค่าก่อสร้าง				875,421.62	

หมายเหตุ : แสดงแบบสรุปค่าก่อสร้าง รวม 875,421.62 บาท ต่อ 1 หน่วย



กลุ่มงาน/งาน อาคารปฐมโพธิ์

ชื่อโครงการ/งานก่อสร้าง ประกวดราคางานก่อสร้างปรับปรุงห้องเรียนส่วน อาคารตรีพภกษา อาคารปฐมพร อาคารธรรมภิบาล สำหรับโรงเรียนเทศบาล ๔ (วัดโพธาราม) ด้วยวิธีประกวดราคาอิเล็กทรอนิกส์ (e-bidding)/สำหรับซ่อมแซมและปรับปรุงอาคารสำนักงาน อำเภอ เมืองสุราษฎร์ธานี จังหวัด สุราษฎร์ธานี

แบบเลขที่ วค.006/2565

หน่วยงานเจ้าของโครงการ/งานก่อสร้าง เทศบาลนครสุราษฎร์ธานี / เทศบาลนครสุราษฎร์ธานี

แบบ ปร. 4 ที่แบบ มีจำนวน 18 หน้า

คำนวณราคากลาง เมื่อวันที่

หน่วย : บาท

ลำดับที่	รายงาน	ค่าขยับขึ้น	Factor F	ค่าก่อสร้าง	หมายเหตุ
	เงื่อนไขการใช้ตาราง Factor F				
	เงินล่วงหน้าจ่าย	0 %			
	เงินประกันผลงานทุก	0 %			
	คอกงเบี้ยเงินกู้	6 %			
	ภาษีมูลค่าเพิ่ม	7 %			
				รวมค่าก่อสร้าง	875,421.62

หมายเหตุ : แสดงแบบสรุปค่าก่อสร้าง รวม

875,421.62

บาท ต่อ 1 หน่วย

แบบสรุปค่าก่อสร้าง

แบบ ป.ร.5 (ก)

กลุ่มงาน/งาน อาคารธรรมมาภิบาล

ชื่อโครงการ/งานก่อสร้าง ประกวดราคาจ้างก่อสร้างปรับปรุงห้องน้ำห้องส้วม อาคารตรีพภักขา อาคารปฐมพร อาคารธรรมมาภิบาล สำหรับโรงเรียนเทศบาล ๔ (วัดโพธิ์วาสุ) ด้วยวิธีประกวดราคาอิเล็กทรอนิกส์

สถานที่ก่อสร้าง (e-bidding) ศาลากลางจังหวัดบุรีรัมย์และปรับปรุงอาคารสำนักงาน อำเภอเมืองบุรีรัมย์ จังหวัดบุรีรัมย์

แบบเลขที่ วท.006/2565

หน่วยงานเจ้าของโครงการ/งานก่อสร้าง เทศบาลนครบุรีรัมย์ เทศบาลนครสุรนารี

แบบ ป.ร. 4 ที่แบบ มีจำนวน 14 หน้า

คำนวณราคากลาง เมื่อวันที่

หน่วย : บาท

ลำดับที่	รายงาน	ค่างานต้นทุน	Factor F	ค่าก่อสร้าง	หมายเหตุ
1	อาคารธรรมมาภิบาล	482,762.41	1.3034	629,232.52	
รวมค่าก่อสร้าง				629,232.52	

หมายเหตุ : แสดงแบบสรุปค่าก่อสร้าง รวม

629,232.52 บาท ต่อ 1 หน่วย

กรุงเทพมหานคร

อาคารธรรมมาภิบาล

ชื่อโครงการ/งานก่อสร้าง: ประกวดราคาจ้างก่อสร้างปรับปรุงห้องนั่งนอนของสภ. อาคารตรีพุกงฯ อ.จากรปลุ่มพร อาคารธรรมมาภิบาล สำหรับโรงเรียนเทศบาล ๔ (วัดโพธิ์ธาวาส) ด้วยวิธีประกวดราคาอิเล็กทรอนิกส์

สถานที่ก่อสร้าง: (e-bidding) / คู่มือและแบบร่างอาคารสำนักงาน อำเภอ เมืองสุราษฎร์ธานี จังหวัด สุราษฎร์ธานี

แบบเลขที่: ๑๓.๐๐๖/๒๕๖๕

หน่วยงานเจ้าของโครงการ/ผู้ก่อสร้าง: เทศบาลนครสุราษฎร์ธานี / เทศบาลนครสุราษฎร์ธานี

แบบ ป.ร. 4 ที่แบบ มีจำนวน 14 หน้า

คำนวณราคากลาง เมื่อวันที่

ลำดับที่	รายการ	ค่างานตั้งทุน	Factor F	ค่าก่อสร้าง	หมายเหตุ
	เงื่อนไขการให้ตาราง Factor F				
	เงินลงทุนบ้างจ่าย	0 %			
	เงินประกันผลงานหัก	0 %			
	ดอกเบี้ยเงินกู้	6 %			
	ภาษีมูลค่าเพิ่ม	7 %			
				รวมค่าก่อสร้าง	
				629,232.52	

หน่วย : บาท

หมายเหตุ : แสดงแบบสรุปค่าก่อสร้าง รวม 629,232.52 บาท ต่อ 1 หน่วย

แบบสรุปค่าก่อสร้าง

แบบ ป.ร.5 (ก)

กลุ่มงาน/งาน งานอื่น ๆ

ชื่อโครงการ/งานก่อสร้าง ประกวดราคางานก่อสร้างปรับปรุงห้องน้ำห้องรวม อาคารศรีพภกษา อาคารประชุมพร อาคารธรรมภิบาล สำหรับโรงเรียนเทศบาล ๕ (วัดโพธาราม) ด้วยวิธีประกวดราคาอิเล็กทรอนิกส์
 สถานำก่อสร้าง (e-bidding)/งานซ่อมแซมและปรับปรุงอาคารสำนักงาน อำเภอ เมืองสุราษฎร์ธานี จังหวัด สุราษฎร์ธานี
 แบบเลขที่ วท.006/2565

หน่วยงานเจ้าของโครงการ/งานก่อสร้าง เทศบาลนครสุราษฎร์ธานี / เทศบาลนครสุราษฎร์ธานี

แบบ ป.ร. 4 ที่แบบ 2 หน้า

จำนวนราคากลาง เมื่อวันที่

หน่วย : บาท

ลำดับที่	รายงาน	ค่างานต้นทั้น	Hedrate	ค่าก่อสร้าง	หมายเหตุ
1	งานอื่น ๆ	71,577.00	1.3034	93,293.46	
รวมค่าก่อสร้าง				93,293.46	

หมายเหตุ : แสดงแบบสรุปค่าก่อสร้าง รวม

93,293.46

บาท ต่อ 1 หน่วย

กตงงาน/งาน งานอื่น ๆ

ชื่อโครงการ/งานก่อสร้าง ประเภทอาคาร/งานก่อสร้าง: ปรับปรุงถนนที่ของสวน อาคารตรีพุกขา อาคารปฐมพร อาคารธรรมภิบาล สำหรับโรงเรียนเทศบาล ๔ (วัดโพธาราม) ด้วยวิธีประกวดราคาอิเล็กทรอนิกส์

สถานที่ก่อสร้าง (e-bidding) สำนักงานและปรับปรุงอาคารสำนักงาน อำเภอ เมืองสุราษฎร์ธานี จังหวัด สุราษฎร์ธานี

แบบเลขที่ ๑๓.006/2565

หน่วยงานเจ้าของโครงการ/งานก่อสร้าง เทศบาลนครสุราษฎร์ธานี / เทศบาลนครสุราษฎร์ธานี

แบบ ปร. 4 ที่แบบ มีจำนวน 2 หน้า

คำนวณราคากลาง เมื่อวันที่

หน่วย : บาท

ลำดับที่	รายงาน	ค่าคงที่	Factor F	ค่าก่อสร้าง	หมายเหตุ
	เงื่อนไขการให้ตาราง Factor F				
	เงินล่วงหน้าจ่าย	0 %			
	เงินประกันผลงานหัก	0 %			
	ดอกเบี้ยเงินกู้	6 %			
	ภาษีมูลค่าเพิ่ม	7 %			
				รวมค่าก่อสร้าง	
				93,293.46	

หมายเหตุ : แสดงแบบสรุปค่าก่อสร้าง รวม 93,293.46 บาท ต่อ 1 หน่วย

แบบสรุปค่าก่อสร้าง

ชื่อโครงการ/งานก่อสร้าง ประกวดราคาจ้างก่อสร้างปรับปรุงห้องนั่งนอนสวม อาคารศรีพภกษา อาคารประชุมพร อาคารธรรมภิบาล สำหรับโรงเรียนเทศบาล ๕ (วัดโพธิ์วาต) ด้วยวิธีประกวดราคาอิเล็กทรอนิกส์

สถานที่ก่อสร้าง (e-bidding) ส่วนคอมพิวเตอร์และปรับปรุงอาคารสำนักงาน อำเภอ เมืองสุราษฎร์ธานี จังหวัด สุราษฎร์ธานี

แบบเลขที่ วศ.006/2565

หน่วยงานเจ้าของโครงการ/งานก่อสร้าง เทศบาลนครสุราษฎร์ธานี / เทศบาลนครสุราษฎร์ธานี

แบบ ปร. 4 ที่แนบ มีจำนวน 2 หน้า

คำนวณราคากลาง เมื่อวันที่



(สักรินทร์ อันทราช)

กรรมการกำหนดราคากลาง





(สักรินทร์ จิตมนเณ)

ประธานกรรมการกำหนดราคากลาง

(สุรสิทธิ์ จันทมนเณ)

กรรมการกำหนดราคากลาง

แบบสรุปราคากลางงานก่อสร้างอาคาร

ชื่อโครงการ/งานก่อสร้าง ประกวดราคาก่อสร้างปรับปรุงห้องน้ำห้องสาม อาคารศรีพฤกษา อาคารปฐมพร อาคารธรรมภิบาล สำหรับปรับปรุงเรียนเทศบาล ๕ (วัดโพธิ์วาฬ)สถานที่ก่อสร้าง ต.ชัยบุรีประเทศราชคาอิลีทพรอนิกส์ (e-bidding)/งานซ่อมแซมและปรับปรุงอาคารสำนักงาน อำเภอเมืองสุราษฎร์ธานี จังหวัด สุราษฎร์ธานีแบบเลขที่ วท.006/2565หน่วยงานเจ้าของโครงการ/งานก่อสร้าง เทศบาลนครสุราษฎร์ธานีเทศบาลนครสุราษฎร์ธานีแบบ ปร. 4 และ ปร. 5 ที่แบบ มีจำนวน 4คำนวณราคากลาง เมื่อวันที่

หน่วย : บาท

ลำดับที่	รายการ	ค่าก่อสร้าง	หมายเหตุ
1	อาคารศรีพฤกษา จำนวน 1.000 หลังละ 1,043,311.82 บาท	1,043,311.82	
2	อาคารปฐมพร จำนวน 1.000 หลังละ 875,421.62 บาท	875,421.62	
3	อาคารธรรมภิบาล จำนวน 1.000 หลังละ 629,232.52 บาท	629,232.52	
4	งานอื่น ๆ จำนวน 1 หลังละ 93,293.46 บาท	93,293.46	

สุชาติสิน จันทมนเณ

21 สิงหาคม 2566 14:57:00

แบบสรุปราคากลางงานก่อสร้างอาคาร

ชื่อโครงการ/งานก่อสร้าง ประกวดราคาจ้างก่อสร้างปรับปรุงหน้าห้องส้วม อาคารศรีพฤกษ์ฯ อาคารปฐมพร อาคารธรรมกิติบาล สำหรับโรงเรียนเทศบาล ๔ (วัดโพธิ์จาวาส)

สถานที่ก่อสร้าง ด้วยวิธีประกวดราคาอิเล็กทรอนิกส์ (e-bidding)/งานซ่อมแซมและปรับปรุงอาคารสำนักงาน ตำบล ตลิ่งตึก อำเภอศรีราชาชลบุรี จังหวัด สุราษฎร์ธานี

แบบเลขที่ วค.006/2565

หน่วยงานเจ้าของโครงการ/งานก่อสร้าง เทศบาลนครสุราษฎร์ธานี เทศบาลนครศรีวิชัย

แบบ ปร. 4 และ ปร. 5 ที่แบบ มีจำนวน

คำนวณราคากลาง เมื่อวันที่

สรุป	ราคากลาง (.....) สองล้านบาทหนึ่งพันสองร้อยห้าสิบบาทสี่สิบลองสตองค.	ราคากลาง	2,641,259.42

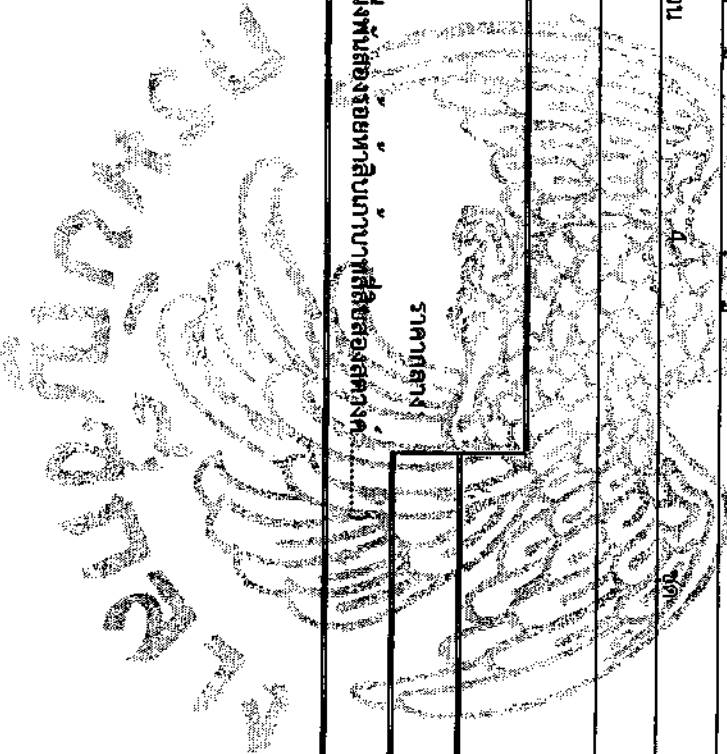

แบบสรุปราคากลางงานก่อสร้างอาคาร

ชื่อโครงการ/งานก่อสร้าง ประกวดราคากลางก่อสร้างปรับปรุงห้องน้ำห้องรวม อาคารศึพศึกษา อาคารปฐมพร อาคารธรรมภาสิบาล สำหรับโรงเรียนเทศบาล ๔ (วัดโพธิ์จาวาส)

ด้วยวิธีประกวดราคาอิเล็กทรอนิกส์ (e-bidding)/งานซ่อมแซมและปรับปรุงอาคารสำนักงาน

สถานที่ก่อสร้าง ตำบล คลลาด อำเภอ เมืองสุราษฎร์ธานี จังหวัด สุราษฎร์ธานี

แบบเลขที่ วศ.006/2565

หน่วยงานเจ้าของโครงการ/งานก่อสร้าง เทศบาลนครสุราษฎร์ธานี เทศบาลนครสุราษฎร์ธานี

แบบ ปร.4 และ ปร.5 ที่แนบ มีจำนวน ชุด

คำนวณราคากลาง เมื่อวันที่



(สุกฤษดิ์ จันทร์)

กรรมการกำกับราคากลาง

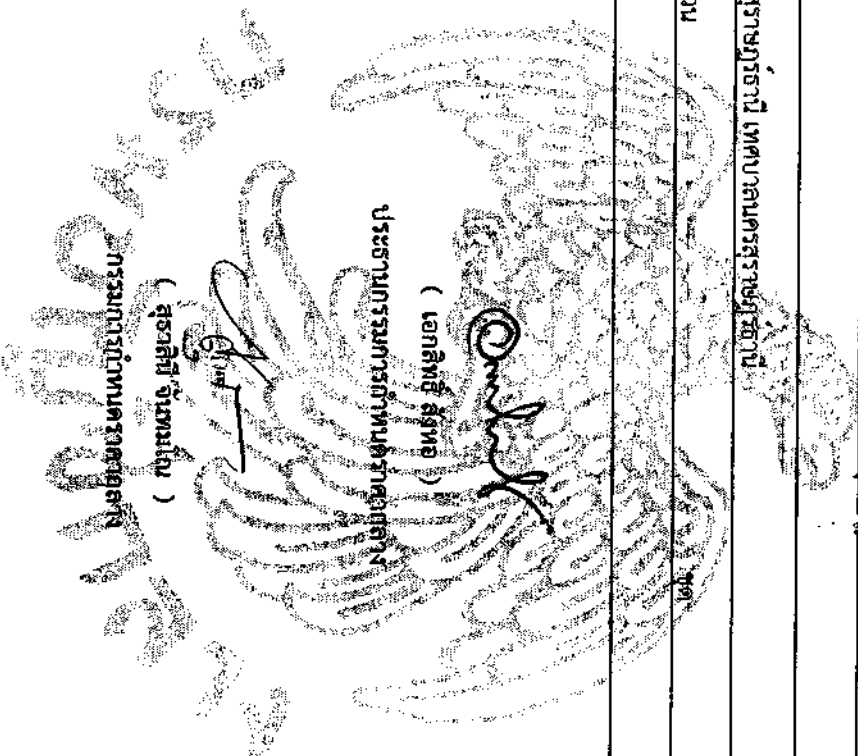

(เอกสิทธิ์ สุธอ)

ประธานกรรมการกำกับราคากลาง

(สุรสิทธิ์ จันทร์ไทย)

กรรมการกำกับราคากลาง

สุรสิทธิ์ จันทร์ไทย

21 สิงหาคม 2566 14:57:00

โครงการ : ประกวราคาจ้างก่อสร้างปรับปรุงห้องน้ำห้องส้วม อาคารตรีพฤษา อาคารปฐมพร อาคารธรรมาภิบาล สำหรับโรงเรียนเทศบาล ๔ (วัดโพธิาวาส) ด้วยวิธีประกวดราคาอิเล็กทรอนิกส์ (e-bidding) / งานซ่อมแซมและปรับปรุงอาคารสำนักงาน

รายละเอียดการคำนวณค่างานต้นทุนต่อหน่วย

1 อาคารตรีพฤษา

1.1 ชั้น 1 อาคารตรีพฤษา

1.1.2 งานปรับปรุง ชั้น 1 (อาคารตรีพฤษา)

1.1.2.1 งานเพดาน

1.1.2.1.1 ฝ้ายิบซัมบอร์ด หนา 9 มม. ขนาด 0.60x0.80 ม. (ธรรมดา) โครงคร่าวอลูมิเนียม ที บาร์

ฝ้ายิบซัมบอร์ด หนา 9 มม. จำนวน 2,780 แผ่น @ 24,000 บาท/แผ่น = 66,720 บาท

โครงคร่าวอลูมิเนียมและอุปกรณ์ จำนวน 1,100 ตร.ม. @ 168,000 = 184,800 บาท

บาท/ตร.ม.

ค่างานต้นทุน = 251,520 บาท

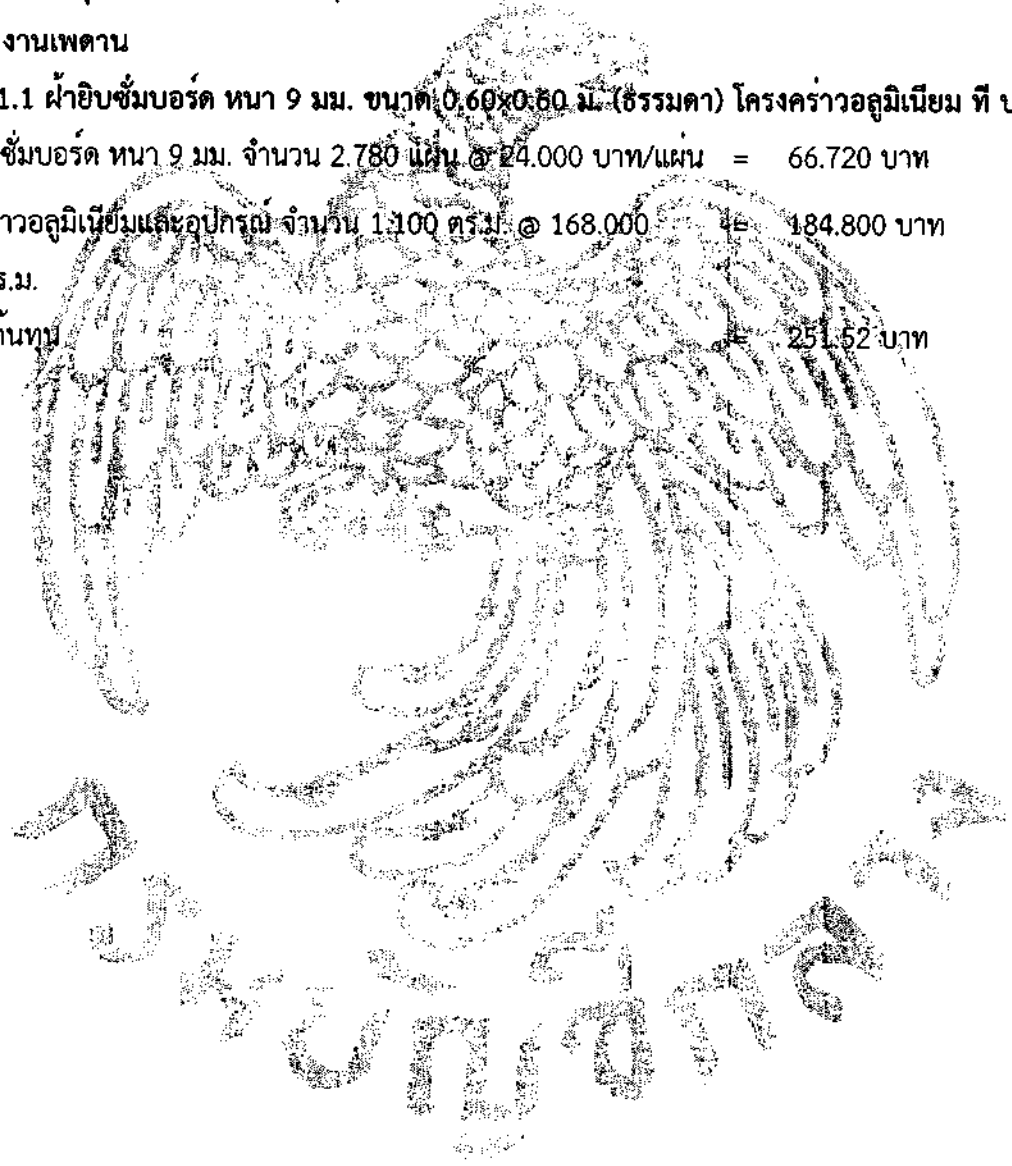

รายละเอียดการคำนวณค่างานต้นทุนต่อหน่วย

1 อาคารตรีพฤกษา

1.2 ชั้น 2 อาคารตรีพฤกษา

1.2.2 งานปรับปรุง ชั้น 2 (อาคารตรีพฤกษา)

1.2.2.1 งานพื้น

1.2.2.1.1 งานพื้นกระเบื้อง ขนาด 16"x16" (ผิวด้าน สีเข้ม)

พื้นปูกระเบื้องดินเผาเคลือบเซรามิค (สีธรรมชาติ) ขนาด 16"x 16"

กระเบื้องเซรามิคสีธรรมชาติ จำนวน 1.12 ตร.ม. 178,000 บาท/ตร.ม. = 199,360 บาท/ตร.ม.

ปูนซีเมนต์ผสม (Silica Cement) จำนวน 21.51 กก. 2,940 บาท/กก. = 63,239 บาท/ตร.ม.

ปูนยาแนว จำนวน 0.12 กก. 59,000 บาท/กก. = 7,080 บาท/ตร.ม.

ทรายหยาบจำนวน 0.11 ลบ.ม. 560,750 บาท/ลบ.ม. = 61,682 บาท/ตร.ม.

น้ำผสมปูน จำนวน 10 ลิตร ราคา 0.0164 บาท/ลิตร = 0.164 บาท/ตร.ม.

รวมพื้นปูกระเบื้องดินเผาเคลือบเซรามิคสีธรรมชาติ ขนาด 16"x 16" = 331,525 บาท/ตร.ม.

พื้นที่ 1 ตร.ม.

ค่างานต้นทุน = 331.52 บาท/ตร.ม.

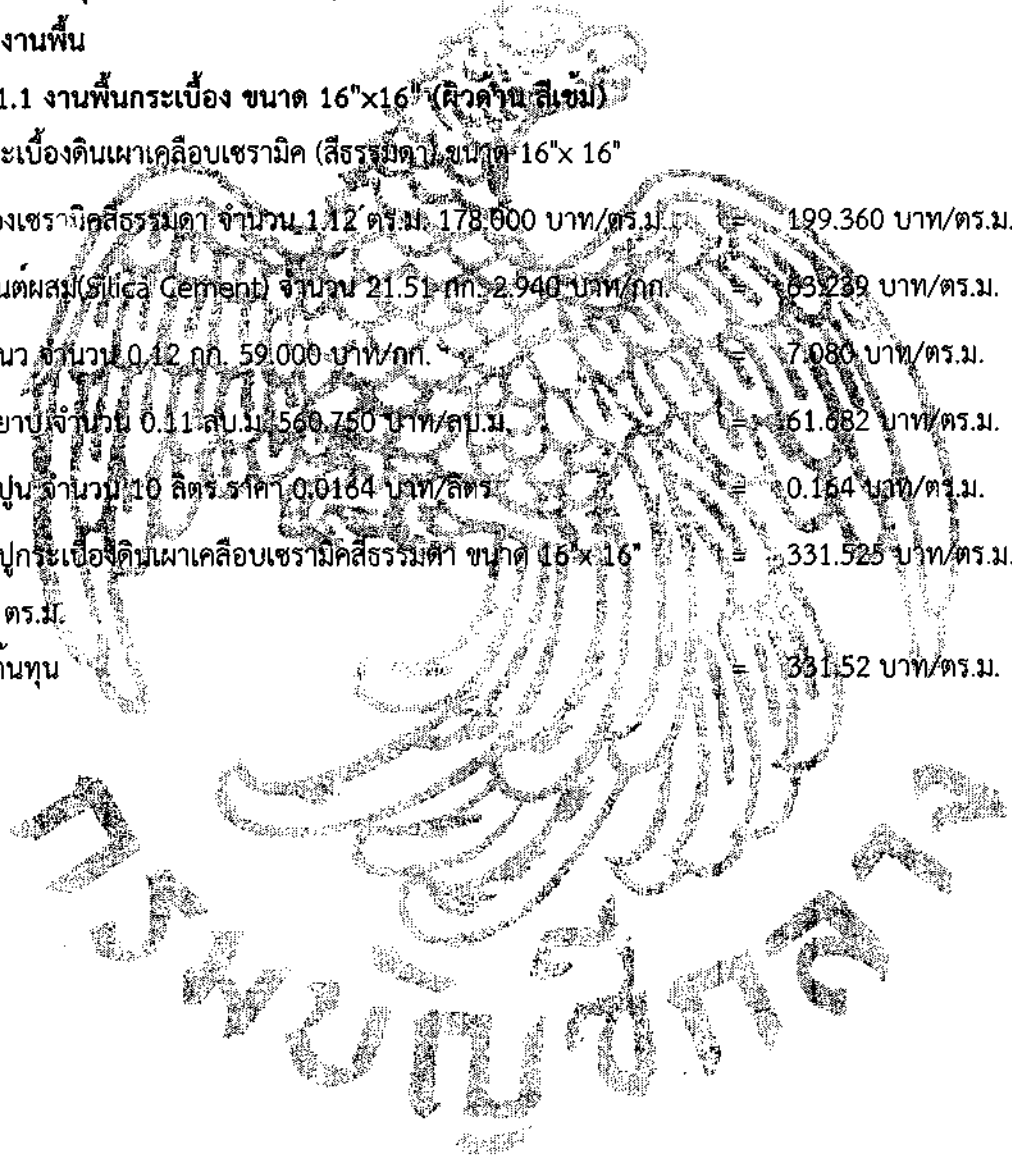

รายละเอียดการคำนวณค่างานต้นทุนต่อหน่วย

1 อาคารตรีพฤษา

1.2 ชั้น 2 อาคารตรีพฤษา

1.2.2 งานปรับปรุง ชั้น 2 (อาคารตรีพฤษา)

1.2.2.2 งานผนัง

1.2.2.2.1 ผนังกระเบื้องเคลือบเซรามิค ขนาด 10"x16" (สีเรียบ)

กระเบื้องเคลือบเซรามิคสีธรรมดา 10"x16" จำนวน 1,130 ตร.ม. @ 189.000 บาท = 213.570 บาท

ปูนกาวซีเมนต์หนา 5 มม. จำนวน 5,250 กก. @ 9.900 บาท = 51.975 บาท

ปูนยาแนว จำนวน 0.150 กก. @ 59.000 บาท = 8.850 บาท

น้ำผสมปูนจำนวน 2,000 ลิตร @ 0.016 บาท = 0.032 บาท

คิ้ว PVC (เล็ก) จำนวน 0.330 ตร.ม. @ 49.500 บาท = 16.335 บาท

ค่างานต้นทุน = 290.76 บาท/ตร.ม.

โครงการ : ประกวดราคาจ้างก่อสร้างปรับปรุงห้องน้ำห้องส้วม อาคารตรีพฤกษา อาคารปฐมพร อาคารธรรมาภิบาล สำหรับโรงเรียนเทศบาล ๔ (วัดโพธิาวาส) ด้วยวิธีประกวดราคาอิเล็กทรอนิกส์ (e-bidding) / งานซ่อมแซมและปรับปรุงอาคารสำนักงาน

รายละเอียดการคำนวณค่างานต้นทุนต่อหน่วย

1 อาคารตรีพฤกษา

1.2 ชั้น 2 อาคารตรีพฤกษา

1.2.2 งานปรับปรุง ชั้น 2 (อาคารตรีพฤกษา)

1.2.2.3 งานเพดาน

1.2.2.3.1 ฝ้ายิปซัมบอร์ด หนา 9 มม. ขนาด 0.60x0.60 ม. (ทนชั้น) โครงเคร่าอลูมิเนียม ที บาร์

แผ่นยิปซัมบอร์ด หนา 9 มม. ทนชั้น 2.780 แผ่น @ 32,000 บาท = 88,960 บาท

โครงเคร่าอลูมิเนียมและอุปกรณ์ 1.100 ตร.ม. @ 168,000 บาท = 184,800 บาท

ค่างานต้นทุน = 273,760 บาท/ตร.ม.

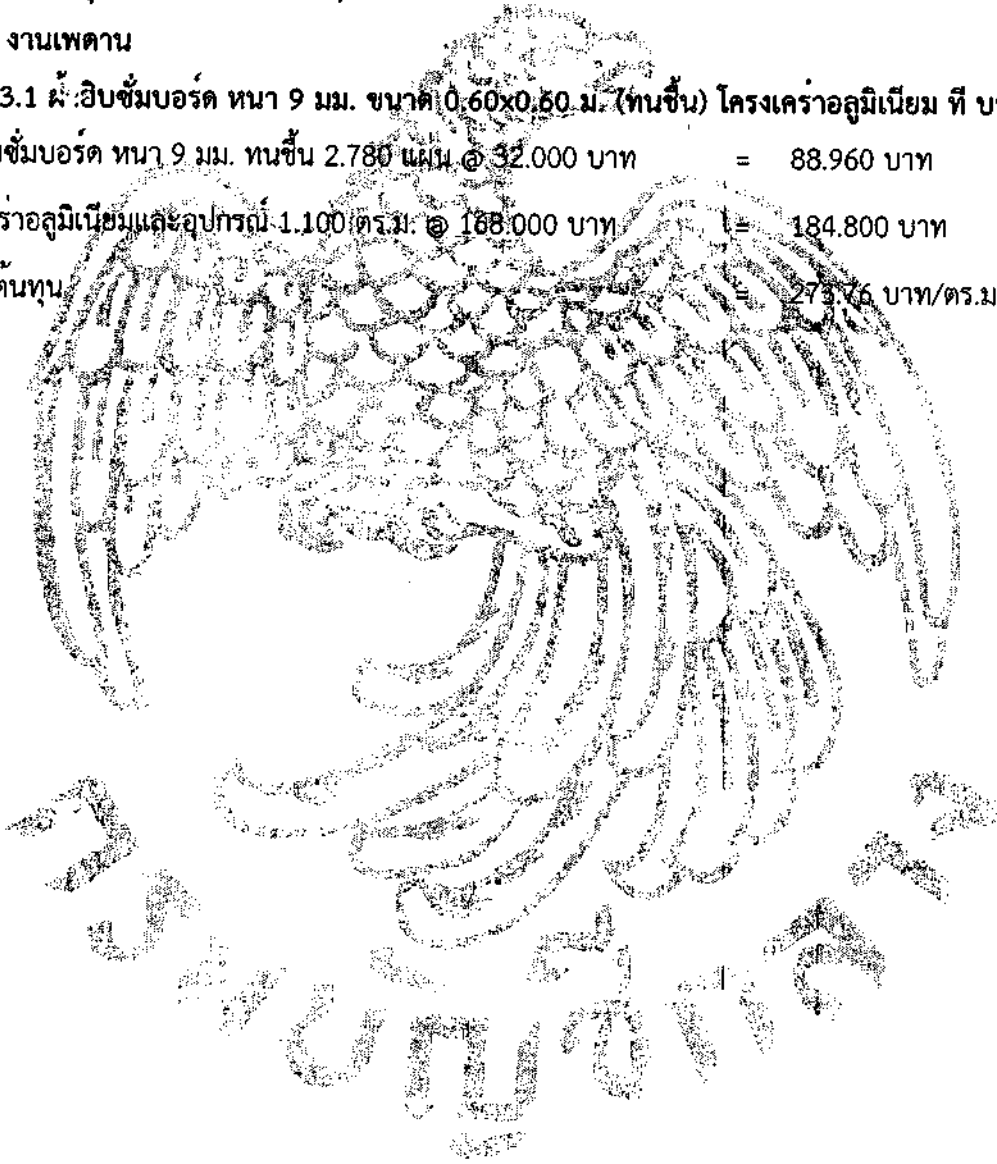

รายละเอียดการคำนวณค่างานต้นทุนต่อหน่วย

1 อาคารตรีพฤชา

1.2 ชั้น 2 อาคารตรีพฤชา

1.2.2 งานปรับปรุง ชั้น 2 (อาคารตรีพฤชา)

1.2.2.5 งานสุขภัณฑ์

1.2.2.5.1 ชักโครกนั่งราบ สุขภัณฑ์ชิ้นเดียว ขนาด 3/4.5 ลิตร สีขาว+สายน้ำดีสแตนเลส 16 นิ้ว

ชักโครกนั่งราบ สุขภัณฑ์ชิ้นเดียว ขนาด 3/4.5 ลิตร สีขาว จำนวน 1,000 = 4,990.000 บาท

ชุด

สายน้ำดีสแตนเลส 16 นิ้ว จำนวน 1,000 ชิ้น = 69,000 บาท

ค่างานต้นทุน = 5,059.00 บาท/ชุด



โครงการ : ประเมินราคาจ้างก่อสร้างปรับปรุงห้องน้ำห้องส้วม อาคารตรีพุกษา อาคารปฐมพร อาคารธรรมาภิบาล สำหรับโรงเรียนเทศบาล ๔ (วัดโพธิาวาส) ด้วยวิธีประกวดราคาอิเล็กทรอนิกส์ (e-bidding) / งานซ่อมแซมและปรับปรุงอาคารสำนักงาน

รายละเอียดการคำนวณค่างานต้นทุนต่อหน่วย

1 อาคารตรีพุกษา

1.2 ชั้น 2 อาคารตรีพุกษา

1.2.2 งานปรับปรุง ชั้น 2 (อาคารตรีพุกษา)

1.2.2.5 งานสุขภัณฑ์

1.2.2.5.4 อ่างล้างหน้าชนิดฝังบนเคาน์เตอร์ สีขาว+ก๊อกน้ำ (โครเมียม)+สายน้ำดี+ท่อน้ำทิ้ง พร้อมสะดืออ่าง

อ่างล้างหน้าชนิดฝังบนเคาน์เตอร์ สีขาว จำนวน 1,000 ชุด @ = 1,170,000 บาท

1,170,000 บาท

ก๊อกน้ำ (โครเมียม) จำนวน 1,000 ชุด @ 459,000 บาท = 459,000 บาท

สายน้ำดี สแตนเลส ขนาด 20 นิ้ว จำนวน 1,000 ชุด @ 89,000 บาท = 89,000 บาท

ท่อน้ำทิ้ง จำนวน 1,000 ชุด @ 199,000 บาท = 199,000 บาท

สะดืออ่าง จำนวน 1,000 ชุด @ 68,000 บาท = 68,000 บาท

ค่างานต้นทุน = 1,985.00 บาท/ชุด

โครงการ : ประกวราคาจ้างก่อสร้างปรับปรุงห้องน้ำห้องส้วม อาคารตรีพุดชา อาคารปฐมพร อาคารธรรมาภิบาล สำหรับโรงเรียนเทศบาล ๔ (วัดโพธิาวาส) ด้วยวิธีประกวดราคาอิเล็กทรอนิกส์ (e-bidding) / งานซ่อมแซมและปรับปรุงอาคารสำนักงาน

รายละเอียดการคำนวณค่างานต้นทุนต่อหน่วย

1 อาคารตรีพุดชา

1.2 ชั้น 2 อาคารตรีพุดชา

1.2.2 งานปรับปรุง ชั้น 2 (อาคารตรีพุดชา)

1.2.2.7 งานทาสี

1.2.2.7.1 ผนังทาสีภายใน รองพื้นปูนเก่า 1 รอบ สีจริง 2 รอบ

สีทารองพื้นปูนเก่า จำนวน 0.040 แกลลอน @ 537.000 บาท = 21.480 บาท

สีทาภายในทาทั้ขั้หน้า 2 เที่ยว จำนวน 0.070 แกลลอน @ 380.000 = 26.600 บาท

น้ำผสมสี จำนวน 1.000 ลิตร @ 0.016 บาท = 0.016 บาท

ค่างานต้นทุน = 48.09 บาท/ตร.ม.

โครงการ : ประเมินราคาจ้างก่อสร้างปรับปรุงห้องน้ำห้องส้วม อาคารตรีพฤษภา อาคารปฐมพร อาคารธรรมาภิบาล สำหรับโรงเรียนเทศบาล ๔ (วัดโพธิาวาส) ด้วยวิธีประกวดราคาอิเล็กทรอนิกส์ (e-bidding) / งานซ่อมแซมและปรับปรุงอาคารสำนักงาน

รายละเอียดการคำนวณค่างานต้นทุนต่อหน่วย

1 อาคารตรีพฤษภา

1.2 ชั้น 2 อาคารตรีพฤษภา

1.2.2 งานปรับปรุง ชั้น 2 (อาคารตรีพฤษภา)

1.2.2.8 อื่นๆ

1.2.2.8.1 เคา์เตอร์ TOP กระเบื้องแกรนิตโต้ ขนาด 24"x48" (ห้องน้ำครู+ห้องน้ำนักเรียน)

กระเบื้องแกรนิตโต้ ขนาด 24"x48" จำนวน 2,260 ตร.ม @ 547.220 = 1,236.717 บาท

ปูนซีเมนต์ผสม (Silica cement) จำนวน 43,020 กก @ 2,940 บาท = 126,478 บาท

ปูนยาแนว จำนวน 0.200 กก @ 59,000 บาท = 11,800 บาท

น้ำผสมปูน จำนวน 20,000 ลิตร @ 0.016 บาท = 0.320 บาท

ค่างานต้นทุน = 1,375.31 บาท/ตร.ม.

Factor F อาคาร

เงินลงทุนหน้าจ่าย 0.00 % ดอกเบี้ยเงินกู้ 6.00 % ต่อปี
 เงินประกันผลงานทุก 0.00 % ค่าภาษีมูลค่าเพิ่ม (VAT) 7.00 %

ค่างาน (ทุน) ล้านบาท	ค่าใช้จ่ายในการดำเนินงานก่อสร้าง (%)					Factor F
	ค่าดำเนินการ	ค่าดอกเบี้ย	ค่ากำไร	รวมค่าเงินคงที่	รวมเงินกู้ Factor F ₁	
≤0.50	15.6878	1.0000	5.5000	22.1878	1.2219	1.3074
1.00	15.4672	1.0000	5.5000	21.9672	1.2197	1.3050
2.00	15.3236	1.0000	5.5000	21.8236	1.2182	1.3035
5.00	15.0257	1.0000	5.5000	21.5257	1.2153	1.3003
10.00	14.9669	1.0000	5.0000	20.9669	1.2097	1.2943
15.00	11.7015	1.0000	5.0000	17.7015	1.1770	1.2594
20.00	10.9900	1.0000	5.0000	16.9900	1.1699	1.2518
25.00	8.9691	1.0000	4.5000	14.4691	1.1447	1.2248
30.00	8.1867	1.0000	4.5000	13.6867	1.1369	1.2164

Factor F อาคาร

เงินลงทุนทางจ่าย 0.00 % ดอกเบี้ยเงินกู้ 6.00 % ต่อปี
 เงินประกันผลงานพัค 0.00 % ภาษีมูลค่าเพิ่ม (VAT) 7.00 %

ค่าจ้าง (ทุน) ล้านบาท	ค่าใช้จ่ายในการดำเนินงานก่อสร้าง (%)			รวมในรูป Factor F	ภาษีมูลค่าเพิ่ม (VAT)	Factor F
	ค่าจำนวนรายการ	ค่าดอกเบี้ย	ค่าภาษีมูลค่าเพิ่ม			
40.00	8.1502	1.0000	4.5000	1.1365	1.0700	1.2161
50.00	8.1389	1.0000	4.5000	1.1364	1.0700	1.2159
60.00	7.7222	1.0000	4.0000	1.1272	1.0700	1.2061
70.00	7.6191	1.0000	4.0000	1.1267	1.0700	1.2050
80.00	7.6191	1.0000	4.0000	1.1262	1.0700	1.2050
90.00	7.6108	1.0000	4.0000	1.1261	1.0700	1.2049
100.00	7.6108	1.0000	4.0000	1.1261	1.0700	1.2049
150.00	7.3615	1.0000	4.0000	1.1236	1.0700	1.2023
200.00	7.3632	1.0000	4.0000	1.1236	1.0700	1.2023

โครงการ : ประมวลราคาจ้างก่อสร้างปรับปรุงห้องนั่งเล่นของสวม อาคารศรียุทธศึกษา อาคารปฐมพร อาคารธรรมภิบาล สำหรับโรงเรียนเทศบาล ๔ (วัดโพธารวาส) ด้วยวิธีประกวดราคาอิเล็กทรอนิกส์ (e-bidding) /

งานซ่อมแซมและปรับปรุงอาคารสำนักงาน

เลขที่หนังสือ : ประกาศกรมบัญชีกลาง

Factor F อาคาร

เงินลงทุนทางจ่าย 0.00 % ดอกเบี้ยเงินกู้ 6.00 % ต่อปี
 เงินประกันผลงานหัก 0.00 % ค่าภาษีมูลค่าเพิ่ม (VAT) 7.00 %

ค่าจ้าง (ทุน) ล้านบาท	ค่าใช้จ่ายในการดำเนินงานก่อสร้าง (%)		ค่าก่อสร้าง	รวมผลประโยชน์ Factor F	ภาษีมูลค่าเพิ่ม (VAT)	Factor F
	ค่าจำนวนการ	ค่าดอกเบี้ย				
250.00	7.2751	1.0000	4.0900	11228	10700	12013
300.00	7.1959	1.0000	35000	116959	10700	11951
350.00	6.3974	1.0000	35000	108974	10700	11866
400.00	6.3220	1.0000	35000	108220	10700	11858
500.00	6.2743	1.0000	35000	107743	10700	11853
≥500.00	5.6692	1.0000	35000	104692	10700	11788

ค่างานต้นทุบรวมทั้งโครงการ

2,026,438.11 บาท

แห่งของเงินงบประมาณ

2,835,000.00 บาท

แหล่งของเงินนอกงบประมาณ

0.00 บาท

จากตาราง Factor F อาคาร

เงินลงทุนจ่าย

0.00 %

ค่าเฉลี่ยเงินกู้

6.00 % ต่อปี

เงินประกันผลงานหัก

0.00 %

จากภาษีมูลค่าเพิ่ม (VAT)

7.00 %

Factor F อาคาร

ค่างานต้นทุบรวม	Factor F
2,000,000.00	1.3035
2,026,438.11	1.3034
5,000,000.00	1.3003

แบบฟอร์มบันทึกแสดงผลความจำเป็นรายละเอียดของการสืบและการกำหนดราคาและหรือแหล่งวัสดุก่อสร้าง

รายงานจากแหล่งของข้อมูลวัสดุ

ชื่อโครงการ ประกวดราคาจ้างก่อสร้างปรับปรุงห้องครัวห้องสวน อาคารสหศึกษา อาคารปฐมพร อาคารธรรมบาล สำหรับโรงเรียนเทศบาล ๔ (วัดโพธาราม) ด้วยวิธีประกวดราคาอิเล็กทรอนิกส์ (e-bidding) /

งานซ่อมแซมและปรับปรุงอาคารสำนักงาน

หน่วยงาน เทศบาลนครสุราษฎร์ธานี / เทศบาลนครสุราษฎร์ธานี

ลำดับที่	รายการ	หน่วย	ท้องที่ก่อสร้าง	ท้องที่ก่อสร้างจรดใกล้เคียง	แหล่งผลิต	หน่วยงานภาครัฐ	สัมพันธ์ปริมาณ	อื่นๆ ระบุ	ลักษณะสินค้า	วันที่สืบราคา	เหตุผลการสืบราคา
1	สตอปาลัว 2 ทาง (สีโครเมียม)	ชุด	X						ร้านไทยเอสดี	17 สิงหาคม 2566	ร้านไทยวัสดุ : สตอปาลัว 2 ทาง (สีโครเมียม) EIDOSA รุ่น E18281119 ราคา 138.- บาท ร้านโฮปโปร : สตอปาลัว 2 ทาง (สีโครเมียม) MEIN PV230 ราคา 189.- บาท ร้านไทยเอสดี : สตอปาลัว 2 ทาง (สีโครเมียม) Icon รุ่น SNO2 ราคา 179.- บาท
2	ถังน้ำบนดิน 1,000 ลิตร	ถัง	X						ร้านไทยเอสดี	18 สิงหาคม 2566	ร้านไทยวัสดุ : ถังเก็บน้ำบนดิน GIANT DOS รุ่น DE-49/SB ความจุ 1,000 ลิตร ราคา 5,480.- ร้านโฮมโปร : ถังเก็บน้ำ DOS GRANITO ความจุ 1,000 ลิตร K8k 5,490.- ร้านไทยเอสดี : DOS ขนาด 1,000 ลิตร รุ่น GROW ราคา 4,890.-

สุธาสิทธิ์ จันทร์โฉม

21 สิงหาคม 2566 14:57:56

แบบฟอร์มบันทึกแสดงเหตุผลความจำเป็นรายละเอียดของการสืบและการกำหนดราคาและหรือแหล่งวัสดุก่อสร้าง

รายงานจากแหล่งข้อมูลวัสดุ

ชื่อโครงการ ประกวดราคาจ้างก่อสร้างปรับปรุงห้องน้ำห้องส้วม อาคารศรีพญา อาคารปรับปรุง อาคารธรรมภิบาล สำหรับโรงเรียนเทศบาล ๔ (วัดโพธาราม) ด้วยวิธีประกวดราคาอิเล็กทรอนิกส์ (e-bidding) /
 หน่วยงาน เทศบาลนครสุราษฎร์ธานี / วิทยาลัยการสุราษฎร์ธานี

ลำดับที่	รายการ	หน่วย	ท้องที่ก่อสร้าง	ท้องที่ก่อสร้างจังหวัดใกล้เคียง	แหล่งผลิต	หน่วยงานภาครัฐ	ปริมาณข้อมูล	อื่นๆ	สถานที่สืบ	วันที่สืบราคา	เหตุผลการสืบราคา
3	ขอต่ออุปกรณ์ท่อค่าวัสดุ 50% ของราคาท่อ ค่าแรง 30% ของวัสดุชั้น 4 (ท่อน้ำทิ้ง)	งาน					X		บัญชีสำเนา	18 สิงหาคม 2566	ขอต่อ อุปกรณ์ท่อ ค่าวัสดุ 50% ของราคาท่อ ค่าแรง 30% ของวัสดุ ชั้น 4 (ท่อน้ำทิ้ง) (616.88 บาท)
4	ขอต่ออุปกรณ์ท่อค่าวัสดุ 40% ของราคาท่อ ค่าแรง 30% ของวัสดุชั้น 4 (ท่อน้ำทิ้ง)	งาน							บัญชีสำเนา	18 สิงหาคม 2566	ขอต่อ อุปกรณ์ท่อ ค่าวัสดุ 40% ของราคาท่อ ค่าแรง 30% ของวัสดุ ชั้น 4 (ท่อน้ำทิ้ง) (4,952.-)
5	ทดสอบทำความสะอาด ค่าวัสดุ 10% ของราคาท่อ ค่าแรง 30% ของวัสดุชั้น 4 (ท่อน้ำทิ้ง)	งาน					X		บัญชีสำเนา	18 สิงหาคม 2566	ทดสอบ ทำความสะอาด ค่าวัสดุ 10% ของราคาท่อ ค่าแรง 30% ของวัสดุชั้น 4 (ท่อน้ำทิ้ง) (4,952.00 บาท)
6	เหล็กยึดท่อ ค่าวัสดุ 30% ของราคาท่อ ค่าแรง 30% ของวัสดุชั้น 4 (ท่อน้ำทิ้ง)	งาน					X		บัญชีสำเนา	18 สิงหาคม 2566	เหล็กยึดท่อ ค่าวัสดุ 30% ของราคาท่อ ค่าแรง 30% ของวัสดุ ชั้น 4 (ท่อน้ำทิ้ง) (4,952.00 บาท)

สุราสินี จันทร์มนเณ

แบบฟอร์มบันทึกแสดงผลความจำเป็นรายละเอียดของการสืบและการกำหนดราคาและหรือแหล่งวัสดุก่อสร้าง

รายงานจากแหล่งของข้อมูลวัสดุ

ชื่อโครงการ ประกวดราคาจ้างก่อสร้างปรับปรุงห้องน้ำห้องส้วม อาคารศรีพฤกษา อาคารประชุมพร อาคารธรรมภิบาล สำหรับโรงเรียนเทศบาล ๔ (วัดโพธิ์วาสุ) ด้วยวิธีประกวดราคาอิเล็กทรอนิกส์ (e-bidding) /

รวมซ่อมแซมและปรับปรุงอาคารสำนักงาน

หน่วยงาน เทศบาลนครสุราษฎร์ธานี / เทศบาลนครสุราษฎร์ธานี

ลำดับที่	รายการ	หน่วย	ห้องก่อสร้าง	ห้องก่อสร้างในเขตพื้นที่	แหล่งผลิต	ผู้รับเหมา	สามารถประมาณ	อื่นๆ	สถานที่สืบ	วันที่สืบราคา	แหล่งผลการสืบราคา
7	ผนังทาสีภายในห้องพื้นที่ขนาด 1 รอบสิ่ง ริง 2 รอบ	บาท		X				X	สืบราคา หรือสืบราคาตามใบเสนอราคา หน่วย	16 สิงหาคม 2566	คิดราคาตามวิธีการคำนวณราคาหาหาวัสดุรวม รวมต่อหน่วยของเดือน กรกฎาคม 2566
8	พื้นกระเบื้องผิวด้านขนาด 16"X16"สีเข้ม	ตร.ม.		X					คำนวณสืบราคาตามหลักเกณฑ์ ค่าของหน้า	16 สิงหาคม 2566	ใช้หลักเกณฑ์การคำนวณหาค่าวัสดุรวมตาม อทานวยเดือน กรกฎาคม 2566
9	ข้อต่ออุปกรณ์ท่อค่าวัสดุ 50% ของราคา ท่อค่าแรง 30% ของวัสดุชิ้น 2, 3, 4 (ท่อ น้ำ ตี)	บาท					X		สืบราคา ของสืบราคา	16 สิงหาคม 2566	ข้อต่ออุปกรณ์ท่อค่าวัสดุ 50% ของราคาท่อค่า แรง 30% ของวัสดุชิ้น 2, 3, 4 (ท่อ น้ำ ตี) (616.88 บาท)
10	แผ่นฝ้าใยหินขนาด 60x60 ซม.	แผ่น		X					สืบราคา ของสืบราคา	16 สิงหาคม 2566	สืบจากห้องก่อสร้าง
11	โครงสร้างวอลูมิเนียมและอุปกรณ์	ตร.ม.		X					สืบราคา ของสืบราคา	16 สิงหาคม 2566	สืบจากห้องก่อสร้าง
12	โคม LED ขนาด 60x60 ซม. 40W	ชุด		X					สืบราคา ของสืบราคา	16 สิงหาคม 2566	สืบจากห้องก่อสร้าง

สุธาสิทธิ์ จันทร์ไทย

21 สิงหาคม 2566 14:57:56

แบบฟอร์มบันทึกแสดงเหตุผลความจำเป็นรายละเอียดของการสืบและการกำหนดราคาและหรือแหล่งวัสดุก่อสร้าง

รายงานจากแหล่งของวัสดุ

ชื่อโครงการ ประกวดราคาก่อสร้างปรับปรุงห้องน้ำห้องส้วม อาคารตรีพฤษชา อาคารประชุมพร อาคารธรรมภิบาล สำหรับโรงเรียนเทศบาล ๔ (วัดโพธาราม) ด้วยวิธีประกวดราคาอิเล็กทรอนิกส์ (e-bidding) /

ส่วนต่อแบบแผนและรับประกวดราคาสำนักงาน

หน่วยงาน เทศบาลนครสุราษฎร์ธานี / เทศบาลนครสุราษฎร์ธานี

ลำดับที่	รายการ	หน่วย	ห้องที่ก่อสร้าง	ห้องที่ก่อสร้างจังหวัดใกล้เคียง	แหล่งผลิต	หน่วยงานภาครัฐ	สำนักงบประมาณ	อื่นๆ ระบุ	วันที่สืบราคา	แหล่งการสืบราคา
13	ชุดสวิตช์ 1 ทาง 2 Gang	ชุด	X						16 สิงหาคม 2566	ร้านโอบอลเฮา : Siemens ชุดสวิตช์ทางเดียว แป้นกดลง 1.5M 16A สีขาว ราคา 130.- ร้านไฟวัสดุ : BTICINO ชุดสวิตช์ 1.5ช่องพร้อมหน้ากาก BTICINO Bamboo รุ่น SAE2003TZB15 สีขาว ราคา 128.- ร้านโอบมโปร : ชุดสวิตช์ 1 ทาง 2 ช่อง PANASONIC BSW 1201 สีขาว ราคา 115.-
14	กระเบื้องเซรามิคขนาด 16"x16" (ผิวด้านสีเข้ม)	ตร.ม.	X						16 สิงหาคม 2566	สืบจากห้องก่อสร้าง
15	วัสดุเพื่อการเชื่อมท่อและขาแนวทวายนวน	ถุง	X						16 สิงหาคม 2566	สืบจากห้องก่อสร้าง

สุจิตติ์ จันทร์กลม

21 สิงหาคม 2566 14:57:56

แบบฟอร์มบันทึกแสดงผลความจำเป็นรายละเอียดของการสืบและการกำหนดราคาและหรือแหล่งวัสดุก่อสร้าง

รายงานจากแหล่งข้อมูลวัสดุ

ชื่อโครงการ ประกวดราคาก่อสร้างปรับปรุงห้องน้ำห้องส้วม อาคารศรีพญา อาคารประชุมพร อาคารธรรมวิบาล สำหรับโรงเรียนเทศบาล ๔ (วัดโพธาราม) ด้วยวิธีประกวดราคาอิเล็กทรอนิกส์ (e-bidding) /

วงเงินงบประมาณ ปรับปรุงอาคารสำนักงาน

หน่วยงาน เทศบาลนครสุราษฎร์ธานี / เทศบาลนครสุราษฎร์ธานี

ลำดับที่	รายการ	หน่วย	ห้องที่ก่อสร้าง	ห้องที่ก่อสร้างจังหวัดใกล้เคียง	แหล่งผลิต	หน่วยงานภาครัฐ	สัมพันธภาพ	อื่นๆ	ลักษณะวัสดุ	วันที่สืบราคา	แหล่งผลการสืบราคา
16	กระเบื้องเคลือบเซรามิคขนาด 10"X16" (สี่เหลี่ยม)	ตร.ม.	X						สืบจากร้านโกบอเลฮาส กระเบื้องเคลือบเซรามิค ขนาด 10"X16" ราคา 189 บาท/ตร.ม.	16 สิงหาคม 2566	
17	ปูนขาวซีเมนต์	กก.	X						สืบจากร้านไปทวัสดุ การซีเมนต์ ขนาด 20 กก. ราคา 198 บาท	16 สิงหาคม 2566	
18	ปูนขาวซีเมนต์ถุงละ 20 กก. ราคา 198 บาท	กก.	X						สืบจากท้องที่ก่อสร้าง	16 สิงหาคม 2566	
19	คิ้ว PVC เล็ก	ม.	X						สืบราคาจากร้านไปทวัสดุ คิ้ว PVC ยาว 2 เมตร ราคา 99 บาท	16 สิงหาคม 2566	
20	แผ่นอิฐซีเมนต์ขนาด 60x60 ซม.	แผ่น						X	สืบราคาจาก https://gypstore.co.th เบอร์ 099-261-3561	17 สิงหาคม 2566	

สุธาเสถียร จันทร์โฉม

21 สิงหาคม 2566 14:57:56

แบบฟอร์มบันทึกแสดงเหตุผลความจำเป็นรายละเอียดของการสืบและทำการกำหนดราคาและหรือแหล่งวัสดุก่อสร้าง

รายงานจากแหล่งของข้อมูลวัสดุ

ชื่อโครงการ ประกวดราคาจ้างก่อสร้างปรับปรุงห้องน้ำห้องส้วม อาคารสหศึกษา อาคารประชุมพร อาคารธรรมภิบาล สำหรับโรงเรียนเทศบาล ๔ (วัดโพธิ์จวง) ด้วยวิธีประกวดราคาอิเล็กทรอนิกส์ (e-bidding) /

รวมซ่อมแซมและปรับปรุงอาคารสำนักงาน

หน่วยงาน เทศบาลนครสุราษฎร์ธานี / เทศบาลนครสุราษฎร์ธานี

ลำดับที่	รายการ	หน่วย	ทองที่ก่อสร้าง	ทองที่ก่อสร้างชนิดเหล็กเคม	เหล็กผลิต	หน่วยแบบก่อสร้าง	สำนักรูปประมาณ	อื่นๆ ระบุ	ลักษณะสืบ	วันที่สืบราคา	เหตุผลการสืบราคา
21	ผนังกระเบื้องดินเผาเคลือบเงารวมขนาด 10'x16'(สี่เหลี่ยม)	ตร.ม.	X						ค่าจ้างรับราคาตามเหล็กผลิตแบบซำร่าค่าต่อหน่วย	16 สิงหาคม 2566	ใช้หลักเกณฑ์การคำนวณราคาวัสดุรวมแล้ว อำนวยการกรกฎาคม 2566
22	ฝ้ายิปซัมบอร์ดหนา 9 มม. ขนาด 0.60x0.60 ม.(หกสิบ)โครงคร่าวอลูมิเนียมที่บาร์ 1	ตร.ม.	X						คำนวณราคาต่อตารางเมตรตามหลักเกณฑ์ราคาต่อหน่วย	16 สิงหาคม 2566	ใช้หลักเกณฑ์การคำนวณราคาวัสดุรวมแล้ว อำนวยการกรกฎาคม 2566
23	พื้นกระเบื้องขนาด 16'x16'(สี่เหลี่ยมสี่ซ้ ม)	ตร.ม.	X						คำนวณราคาต่อตารางเมตรตามหลักเกณฑ์ราคาต่อหน่วย	16 สิงหาคม 2566	ใช้หลักเกณฑ์การคำนวณราคาวัสดุรวมแล้ว อำนวยการกรกฎาคม 2566
24	ฝ้ายิปซัมบอร์ดหนา 9 มม. ขนาด 0.60x0.60 ม.(ธรรมดาก)โครงคร่าวอลูมิเนียมที่บาร์	ตร.ม.	X						คำนวณราคาต่อตารางเมตรตามหลักเกณฑ์ราคาต่อหน่วย	16 สิงหาคม 2566	ใช้หลักเกณฑ์การคำนวณราคาวัสดุรวมแล้ว อำนวยการกรกฎาคม 2566

สุธาสิทธิ์ จันทร์ทอง

21 สิงหาคม 2566 14:57:56

แบบฟอร์มบันทึกแสดงเหตุผลความจำเป็นรายละเอียดของการสืบและการกำหนดราคาและหรือแหล่งวัสดุก่อสร้าง

รายงานจากแหล่งของข้อมูลวัสดุ

ชื่อโครงการ ประกวดราคาจ้างก่อสร้างปรับปรุงห้องน้ำห้องส่วน อาคารสหวิทยาเขต อากาศกรภูมิพร อาคารธรรมภิบาล สำนักรับเรียนแบบบาล ๔ (วัดโพธิ์ขาว) ด้วยวิธีประกวดราคาอิเล็กทรอนิกส์ (e-bidding) /

งานซ่อมแซมและปรับปรุงอาคารสำนักงาน

หน่วยงาน เทศบาลนครสุราษฎร์ธานี / เทศบาลนครสุราษฎร์ธานี

ลำดับที่	รายการ	หน่วย	ห้องที่ก่อสร้าง	ห้องที่ก่อสร้างจังหวัดใกล้เคียง	แหล่งผลิต	หน่วยงานภาครัฐ	สำนักงบประมาณ	อื่นๆ ระบุ	เชื่อมโยง	วันที่สืบราคา	เหตุผลการสืบราคา
25	DI1 ประสิทธิภาพเลื่อนอลูมิเนียมตุ๊กตุ๊ก (ตามแบบกำหนด)	ชุด	X						ร้านโชงออต กระจกอลูมิเนียม	17 สิงหาคม 2566	ช่างจบ กระจกอลูมิเนียม : บ้านพร้อมรางเลื่อน ราคา 3,650.- บาท (091-696-404) ช่างออต กระจกอลูมิเนียม : บ้านพร้อมรางเลื่อน ราคา 3,500.- บาท (081-606-8454) กระจกอลูมิเนียม By นายกิ่ง : บ้านพร้อมรางเลื่อน ราคา 3,700.- บาท (085-787-5161)

สุธาสิทธิ์ จับทองไฉน

21 สิงหาคม 2566 14:57:56

แบบฟอร์มบันทึกแสดงเหตุผลความจำเป็นรายละเอียดของการสืบและการกำหนดราคาและหรือแหล่งวัสดุก่อสร้าง

รายงานจากแหล่งของข้อมูลวัสดุ

ชื่อโครงการ ประกวดราคาจ้างก่อสร้างปรับปรุงห้องน้ำห้องส้วม อาคารศรีพถกษา อาคารปฐมพร อาคารธรรมภิบาล สำหรับโรงเรียนเทศบาล ๔ (วัดโพธาราม) ด้วยวิธีประกวดราคาอิเล็กทรอนิกส์ (e-bidding) /

งานซ่อมแซมและปรับปรุงอาคารสำนักงาน

หน่วยงาน เทศบาลนครสุราษฎร์ธานี / เทศบาลนครสุราษฎร์ธานี

ลำดับที่	รายการ	หน่วย	ช่องที่ก่อสร้าง	ห้องที่ก่อสร้างซึ่งทั่วโลกเคย	แหล่งผลิต	หน่วยงานภาครัฐ	สำนักงบประมาณ	อื่นๆ ระบุ	ชื่อผู้สืบ	วันที่สืบราคา	เหตุผลการสืบราคา
26	D2ประตูบานเปิดของชาวป้อมนิมมิจุกุ๊ก(ตามแบบกำหนด)	ชุด	X						สืบราคาจากผู้ขาย By นาย ก	17 สิงหาคม 2566	ราคากลางบ กระจกอลูมิเนียม : งบประมาณบาน ราคา 1,300.- บาท เบอร์ 090-169-6404 ราคางออก กระจกอลูมิเนียม : งบประมาณบาน ราคา 1,500.- บาท เบอร์ 081-606-8454 ราคากะจอกอลูมิเนียม By นาย ก : งบประมาณบาน ราคา 1,200.- บาท เบอร์ 085-787-5161

สุธาสิทธิ์ จันทร์ผืน

Z1 สิงหาคม 2566 14:57:56

แบบฟอร์มบันทึกแสดงเหตุผลความจำเป็นรายละเอียดของการสืบและการกำหนดราคาและหรือแหล่งวัสดุก่อสร้าง

รายงานจากแหล่งของข้อมูลวัสดุ

ชื่อโครงการ ประกวดราคาจ้างก่อสร้างปรับปรุงห้องส้วม อาคารสหศึกษา อาคารปฐมพร อาคารธรรมภิบาล สำหรับโรงเรียนเทศบาล ๔ (วัดโพธาราม) ด้วยวิธีประกวดราคาอิเล็กทรอนิกส์ (e-bidding) /

งานซ่อมแซมและปรับปรุงอาคารสำนักงาน

หน่วยงาน เทศบาลนครสุราษฎร์ธานี / เทศบาลนครสุราษฎร์ธานี

ลำดับที่	รายการ	หน่วย	ท้องที่ก่อสร้าง	ท้องที่ก่อสร้างจังหวัดใกล้เคียง	แหล่งผลิต	หน่วยงบประมาณ	สัมกับปริมาณ	อื่นๆ ระบุ	วันที่สืบราคา	เหตุผลการสืบราคา
27	W1 หนาต่างบานเลื่อนสลับ(ตามแบบกำหนด)	ชุด	X					สืบราคาจากผู้จำหน่าย By นายการุณ	17 สิงหาคม 2566	ราคากลางแบบ ประกอกลงนาม : วงกบพร้อมบาน ราคา 7,000.- เบอร์ 090-169-6404 ราคากลางออก ประกอกลงนาม : วงกบพร้อมบาน ราคา 6,900.- เบอร์ 081-606-8454 ประกอกลงนาม By นายกุง : วงกบพร้อมบาน ราคา 6,570.- เบอร์ 085-787-5161
28	กระจกฝ้าบานรวม.สำหรับบานกั้นติดข้าง)	ชุด	X					โดยเฉลี่ยทั้งจังหวัดสุราษฎร์ธานี	17 สิงหาคม 2566	โดยเฉลี่ยทั้งจังหวัดสุราษฎร์ธานี ราคาตารางฟุตละ 18.- บาท

สุชาลินี จันทร์ทอง

21 สิงหาคม 2566 14:57:56

แบบฟอร์มบันทึกแสดงเหตุผลความจำเป็นรายละเอียดของการสืบและการกำหนดราคาและหรือแหล่งวัสดุก่อสร้าง

รายงานจากแหล่งข้อมูลวัสดุ

ชื่อโครงการ ประกวดราคาจ้างก่อสร้างปรับปรุงห้องน้ำห้องส้วม อาคารศรีพญา อาคารปฐมพร อาคารธรรมภิบาล สำหรับโรงเรียนเทศบาล ๔ (วัดโพธิ์วาสน) ด้วยวิธีประกวดราคาอิเล็กทรอนิกส์ (e-bidding) /

รวมขอบเขตและรับไปรวมอาคารสำนักงาน

หน่วยงาน เทศบาลนครสุราษฎร์ธานี / เทศบาลนครสุราษฎร์ธานี

ลำดับที่	รายการ	หน่วย	ท้องที่ก่อสร้าง	ท้องที่ก่อสร้างจังหวัดใกล้เคียง	แหล่งผลิต	หน่วยงานไปรับ	ปริมาณประมาณ	อื่นๆ ระบุ	สถานที่รับ	วันที่สืบราคา	เหตุผลการสืบราคา
29	ปืมน้ำอัตโนมัติขนาด800วัตต์	ชุด	X						สต็อคมี	18 สิงหาคม 2566	ราบบทวัสดุ ปืมน้ำอัตโนมัติแรงดันคงที่ (เสียงเงียบ) KIKAWA รุ่น KQ800Z กำลัง 800 วัตต์ ราคา 16,800 - บาท ราบบทโพร : ปืมน้ำอัตโนมัติแรงดันคงที่ (เสียงเงียบ) KIKAWA รุ่น KQ800Z กำลัง 800 วัตต์ ราคา 18,480 - บาท www.bnhome.com : ปืมน้ำอัตโนมัติแรงดันคงที่ (เสียงเงียบ) KIKAWA รุ่น KQ800Z กำลัง 800 วัตต์ ราคา 16,800 - บาท
30	อุปกรณ์สายไฟและระบบควบคุมคิด10 %ของวัสดุ	งาน	X						บัญชีคานแรง	18 สิงหาคม 2566	คิดจากบัญชีคานแรง

สุชาติณี จันทภมณ

21 สิงหาคม 2566 14:57:56

แบบฟอร์มบันทึกแสดงผลความจำเป็นรายละเอียดของการสืบและการกำหนดราคาและหรือแหล่งวัสดุก่อสร้าง

รายงานจากแหล่งของข้อมูลวัสดุ

ชื่อโครงการ ประกวดราคาจ้างก่อสร้างปรับปรุงห้องน้ำห้องส่วน อาคารสหศึกษา อาคารชุมชนพร อาคารธรรมภิบาล สำหรับโรงเรียนเทศบาล ๔ (วัดโพธิ์ขาว) ๕ (วัดโพธิ์ขาว) ด้วยวิธีประกวดราคาอิเล็กทรอนิกส์ (e-bidding) /

หน่วยงาน กรมชลประทาน

เขตบาลนครสุราษฎร์ธานี / เขตบาลนครสุราษฎร์ธานี

ลำดับที่	รายการ	หน่วย	ทองก่อสร้าง	ทองก่อสร้างจังหวัดใกล้เคียง	แหล่งผลิต	หน่วยงานภาครัฐ	สามารถประมาณ	อื่นๆ ระบุ	สถานที่สืบ	วันที่สืบราคา	เหตุผลการสืบราคา
31	กระจกฝ้าทานารมม.สำหรับบานกลัด(ค้ำบาท)	ชุด	X						สถานที่สืบ โดยเฉลี่ยจังหวัดสุราษฎร์ธานี	17 สิงหาคม 2566	โดยเฉลี่ยจังหวัดสุราษฎร์ธานี ราคาตารางฟุตละ 18.- บาท กระจกค้ำบาทล้าง ราบบัณฑิต : ชักโครกนั่งราบบ สุขภัณฑ์ชั้นเดียว COTTO รุ่น C11001H(SOFT) ขนาด 3/4.5 L สีขาว ราคา 4,990.- บาท ราบบัณฑิต : ชักโครกนั่งราบบ สุขภัณฑ์ชั้นเดียว COTTO รุ่น C11002H(EXC) ขนาด 3/4.5 L สีขาว ราคา 4,990.- บาท ราบบัณฑิต : ชักโครกนั่งราบบ สุขภัณฑ์ชั้นเดียว K-99192X-S-WK ขนาด 3/4.5 PINE สีขาว ราคา 5,650.- บาท
32	ชักโครกนั่งราบบสุขภัณฑ์ชั้นเดียวขนาด 3/4.5 สีขาว	ชุด	X						ราบบัณฑิต	17 สิงหาคม 2566	โดยเฉลี่ยจังหวัดสุราษฎร์ธานี

สุธาสิทธิ์ จันทร์มโน

21 สิงหาคม 2566 14:57:56

หน้า 11 จาก 34

แบบฟอร์มบันทึกแสดงผลความจำเป็นรายละเอียดของการสืบและการกำหนดราคาและหรือแหล่งวัสดุก่อสร้าง

รายงานจากแหล่งข้อมูลวัสดุ

ชื่อโครงการ ประกวดราคาก่อสร้างปรับปรุงห้องน้ำห้องส้วม อาคารศรียุทธศึกษา อาคารปฐมพร อาคารธรรมภิบาล สำหรับโรงเรียนเทศบาล ๔ (วัดโพธิ์วาสน์) ด้วยวิธีประกวดราคาอิเล็กทรอนิกส์ (e-bidding) /
งานซ่อมแซมและปรับปรุงอาคารสำนักงาน

หน่วยงาน เทศบาลนครสุราษฎร์ธานี / เทศบาลนครสุราษฎร์ธานี

ลำดับที่	รายการ	หน่วย	ห้องที่ก่อสร้าง	ห้องที่ก่อสร้างจังหวัดใกล้เคียง	แหล่งผลิต	ปริมาณที่ก่อสร้าง	สีที่ตรงกับประมาณ	อื่น ๆ	วันที่ยื่นราคา	เหตุผลการสืบราคา
33	สายน้ำตีสแตมเลส 16 นิ้ว	ชุด	X						17 สิงหาคม 2566	โกลบอลเฮาส์ : Vermo สายน้ำตีสแตมเลส 16 นิ้ว รุ่น 8909-16-SS ราคา 69.- บาท บุญถาวร : สายน้ำตีสแตมเลส 16 นิ้ว รุ่น HV-A00016 ราคา 149.- บาท วัสดุ : HOY สายน้ำตีสแตมเลส 16 นิ้ว รุ่น FZVHV-E00016 ราคา 80.- บาท

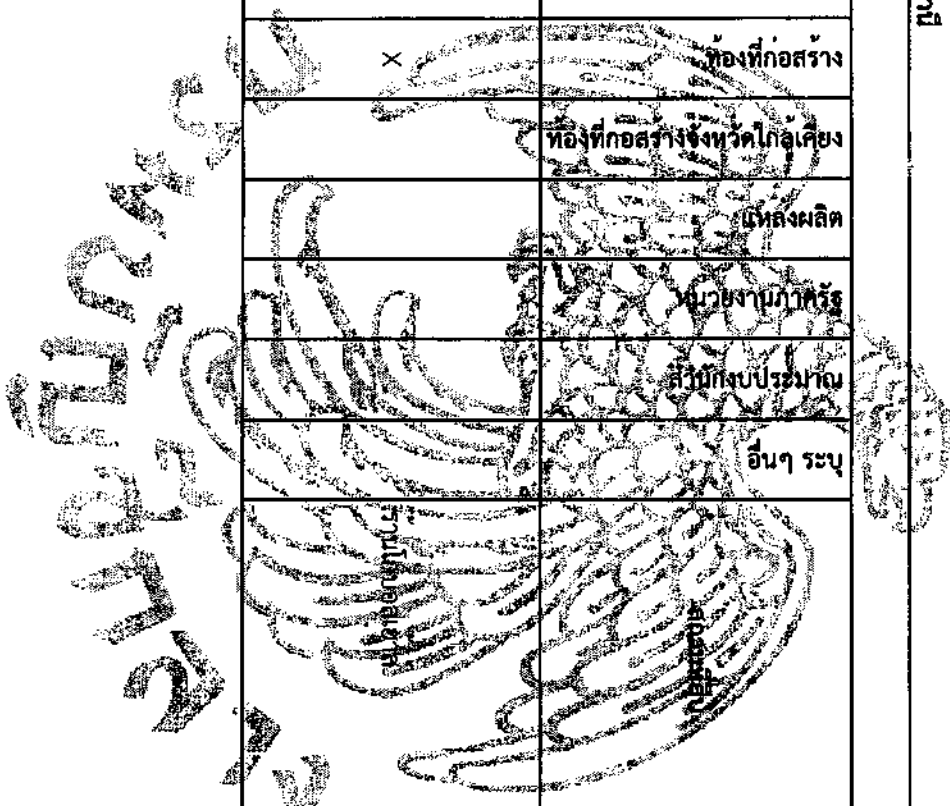

สุธาสิทธิ์ จันทร์หมื่น

21 สิงหาคม 2566 14:57:56

แบบฟอร์มบันทึกผลสังเกตความจำเป็นรายละเอียดของการสืบและการกำหนดราคาและหรือแหล่งวัสดุก่อสร้าง

รายงานจากแหล่งข้อมูลวัสดุ

ชื่อโครงการ ประกวดราคาจ้างก่อสร้างปรับปรุงห้องนั่งเล่น อาคารพิพิธภัณฑ์ อาคารประชุม อาคารธรรมวิภาล สำหรับโรงเรียนเทศบาล ๔ (วัดโพธิ์วาสุ) ด้วยวิธีประกวดราคาอิเล็กทรอนิกส์ (e-bidding) /
งานซ่อมแซมและปรับปรุงอาคารสำนักงาน

หน่วยงาน เทศบาลนครสุราษฎร์ธานี / เทศบาลนครสุราษฎร์ธานี

ลำดับที่	รายการ	หน่วย	ห้องที่ก่อสร้าง	ห้องที่ก่อสร้างจังหวัดใด	แหล่งผลิต	หน่วยงานภาครัฐ	มีกับบประมาณ	อื่นๆ	ระบุชนิด	วันที่สืบราคา	แหล่งการสืบราคา
34	สายฉีดชำระ(สี่โครเมียม)	ชุด	X						สายฉีดชำระ	17 สิงหาคม 2566	ร้านโอมโปร : สายฉีดชำระ (สี่โครเมียม) MODONA TSI19CH ราคา 420.- บาท ร้านโกบอลเฮาส์ : สายฉีดชำระ (สี่โครเมียม) Vegarr รุ่น A46 ราคา 355.- บาท ร้านไทวัลด์ : สายฉีดชำระ (สี่โครเมียม) HANG รุ่น SS-3CR ราคา 299.- บาท

สุธาสิณี จันทร์โฉม

21 สิงหาคม 2566 14:57:56

แบบฟอร์มบันทึกแสดงผลความจำเป็นรายละเอียดของการสืบและการกำหนดราคาและหรือแหล่งวัสดุก่อสร้าง

รายงานจากแหล่งของข้อมูลวัสดุ

ชื่อโครงการ ประกวดราคาช่างก่อสร้างปรับปรุงห้องน้ำห้องส้วม อาคารศรีเทพกษา อาคารปฐมพร อาคารธรรมภิบาล สำหรับโรงเรียนเทศบาล ๔ (วัดโพธิ์วาสน) ด้วยวิธีประกวดราคาอิเล็กทรอนิกส์ (e-bidding) /
งานซ่อมแซมและปรับปรุงอาคารสำนักงาน

หน่วยงาน เทศบาลนครราชบุรี / เทศบาลนครสุราษฎร์ธานี

ลำดับที่	รายการ	หน่วย	ห้องที่ก่อสร้าง	ห้องก่อสร้างจังหวัดใกล้เคียง	แหล่งผลิต	หน่วยงานภาครัฐ	สัมพันธบริกรม	อื่นๆ ระบุ	สถานที่สืบ	วันที่สืบราคา	แหล่งผลการสืบราคา
35	สต็อกปลาลว(โครเมียม)1ทาง	ชุด	X						ร้านไทยดีดี	17 สิงหาคม 2566	ร้านไทยดีดี : สต็อกปลาลว (โครเมียม) 1 ทาง EIDOSA รุ่น E8281112 ราคา 128.- บาท ร้านโฮปโปร : สต็อกปลาลว (โครเมียม) 1 ทาง MOYA BT ราคา 129.- บาท ร้านบุญถาวร : สต็อกปลาลว (โครเมียม) 1 ทาง CT179N(HM) ราคา 259.- บาท
36	กระดาษเงาไร่ขอบขนาด0.60x3.40ม.(ห้องน้ำทั้งเรือน)	บาน						X	www.glassessgood.co.th	17 สิงหาคม 2566	www.glassessgood.co.th

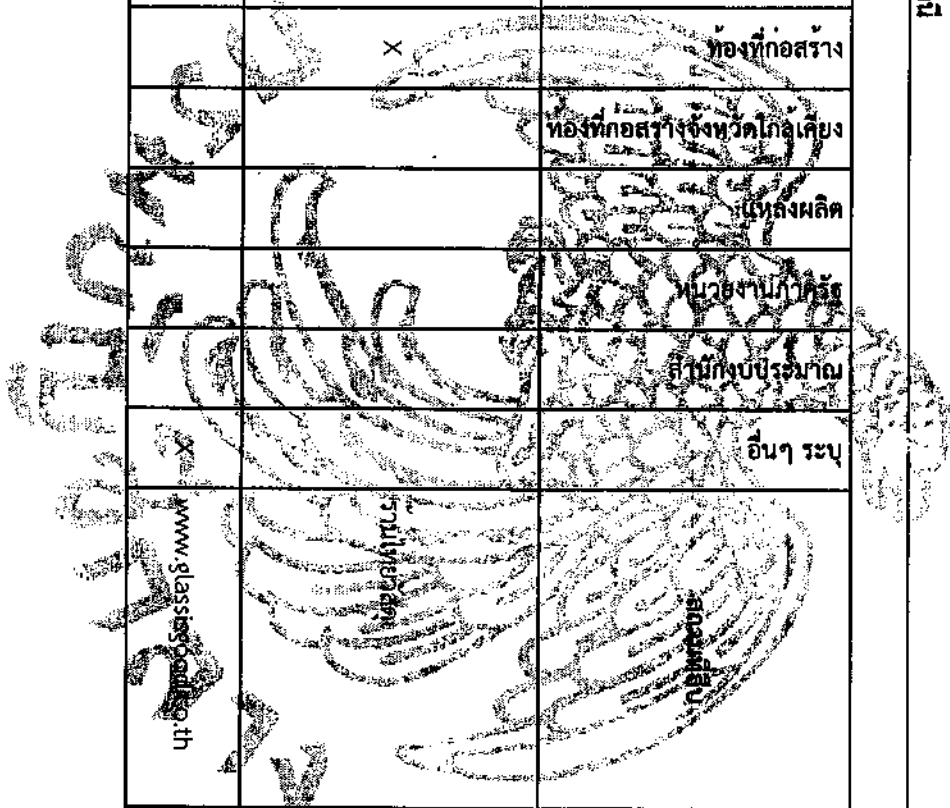

สุธาสิน จันทร์โณ

21 สิงหาคม 2566 14:57:56

แบบฟอร์มบันทึกแสดงเหตุผลความจำเป็นรายละเอียดของการสืบและการกำหนดราคาและหรือแหล่งวัสดุก่อสร้าง

รายงานจากแหล่งของข้อมูลวัสดุ

ชื่อโครงการ ประกวดราคาจ้างก่อสร้างปรับปรุงห้องน้ำ อาคารศรีพญา อาคารศูนย์พร อาคารธรรมภิบาล สำหรับโรงเรียนเทศบาล ๔ (วัดโพธาราม) ศุภวิถีประกวดราคาอิเล็กทรอนิกส์ (e-bidding) /

งานซ่อมแซมและปรับปรุงอาคารสำนักงาน

หน่วยงาน เทศบาลนครสุราษฎร์ธานี / เทศบาลนครสุราษฎร์ธานี

ลำดับที่	รายการ	หน่วย	ห้องที่ก่อสร้าง	ห้องที่ก่อสร้างจังหวัดใดเคยมี	แหล่งผลิต	หน่วยงานภาครัฐ	สำนักงบประมาณ	อื่นๆ	สนับสนุน	วันที่สืบราคา	เหตุผลการสืบราคา
37	กระเบื้องยางเรียบขนาด60x80ซม.(ห้องน้ำครู)	บาน	X						ร้านไทยวัสดุ	17 สิงหาคม 2566	ร้านโฮมโปร : กระเบื้องยางเรียบ ขนาด 60x80 ซม. DONMARK GL-M002 ราคา 655.- บาท ร้านบุญถาวร : กระเบื้องยางเรียบ ขนาด 60x80 ซม. รุ่น โกลา ราคา 720.- บาท ร้านไทยวัสดุ : กระเบื้องยางเรียบ ขนาด 60x80 ซม. KASSA รุ่น SY-1034 ราคา 578.- บาท

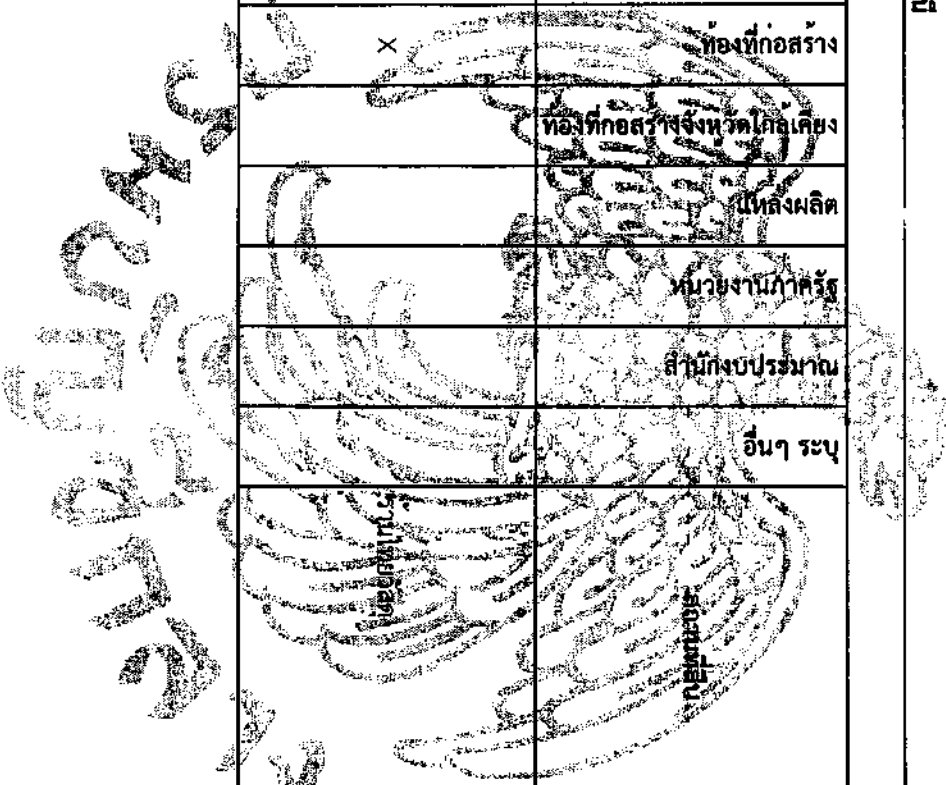

สุธาสิณี จันทร์แดง

21 สิงหาคม 2566 14:57:56

แบบฟอร์มบันทึกแสดงผลความจำเป็นรายละเอียดของการสืบและการกำหนดราคาและหรือแหล่งวัสดุก่อสร้าง

รายงานจากแหล่งของข้อมูลวัสดุ

ชื่อโครงการ ประกวดราคาก่อสร้างปรับปรุงห้องน้ำห้องส้วม อาคารสหศึกษา อาคารชุมพร อาคารธรรมภิบาล สําหรับโรงเรียนเทศบาล ๔ (วัดโพธิ์จวน) ๕ (วัดโพธิ์จวน) ๕ (วัดโพธิ์จวน) ๕ (วัดโพธิ์จวน) ๕ (วัดโพธิ์จวน) /
 ประเภท ประกวดราคา / งบ ซ่อมแซมและปรับปรุงอาคารสำนักงาน
 หน่วยงาน เทศบาลนครสุราษฎร์ธานี / เทศบาลนครสุราษฎร์ธานี

ลำดับที่	รายการ	หน่วย	ห้องที่ก่อสร้าง	ห้องที่ก่อสร้างจังหวัดใกล้เคียง	แหล่งผลิต	หน่วยงานภาครัฐ	ปริมาณที่ประมาณ	อื่นๆ ระบุ	วันที่สืบราคา	เหตุผลการสืบราคา
38	กล่องใส่กระดาษชำระ(กระดาษขมวาน)ติดผนัง	ชุด	X					สนธิสัญญา รามอินทรา	17 สิงหาคม 2566	รามอินทรา : กล่องใส่กระดาษชำระ (กระดาษขมวาน) ติดผนัง KASSA รุ่น KS-6001B สีเทา ราคา 188.- บาท รามอินทรา : กล่องใส่กระดาษชำระ (กระดาษขมวาน) ติดผนัง MIYVA TG01-2 สีเทา ราคา 219.- บาท รามอินทรา : กล่องใส่กระดาษชำระ (กระดาษขมวาน) ติดผนัง LESSO รุ่น WP90187 สีขาว ราคา 219.- บาท

สุธาสินี จันทมนเณ

21 สิงหาคม 2566 14:57:56

แบบฟอร์มบันทึกแสดงเหตุผลความจำเป็นรายละเอียดของการสืบและการกำหนดราคาและหรือแหล่งวัสดุก่อสร้าง

รายงานจากแหล่งของข้อมูลวัสดุ

ชื่อโครงการ ประกวดราคางานก่อสร้างปรับปรุงห้องนั่งนอน อาคารศรีพดุงฯ อาคารปฐมพร อาคารธรรมภิบาล สำหรับโรงเรียนเทศบาล ๔ (วัดโพธิ์วาสน) ด้วยวิธีประกวดราคาอิเล็กทรอนิกส์ (e-bidding) / งานซ่อมแซมและปรับปรุงอาคารสำนักงาน
 หน่วยงาน เทศบาลนครสุราษฎร์ธานี / เทศบาลนครสุราษฎร์ธานี

ลำดับที่	รายการ	หน่วย	ท้องที่ก่อสร้าง	ท้องที่ก่อสร้างจังหวัดใกล้เคียง	แหล่งผลิต	หน่วยงานภาครัฐ	สำนักงานปริมาณ	อื่นๆ	วันที่สืบราคา	เหตุผลการสืบราคา
39	คณะกรรมการ คณะกรรมการกึ่งลิ้นสแตนเลส(FLOOR DRAIN) ขนาด 2 นิ้ว	ชุด	X					ร้านโหนดสด	17 สิงหาคม 2566	ร้านโหนดสด : คณะกรงกึ่งลิ้นสแตนเลส (FLOOR DRAIN) ขนาด 2 นิ้ว รุ่น FD01 ราคา 168.- บาท ร้านบุญถาวร : คณะกรงกึ่งลิ้นสแตนเลส (FLOOR DRAIN) ขนาด 2 นิ้ว รุ่น FD01-DUSS ราคา 179.- บาท ร้านโหนดสด : คณะกรงกึ่งลิ้นสแตนเลส (FLOOR DRAIN) ขนาด 2 นิ้ว Hang รุ่น FD06 ราคา 219.- บาท

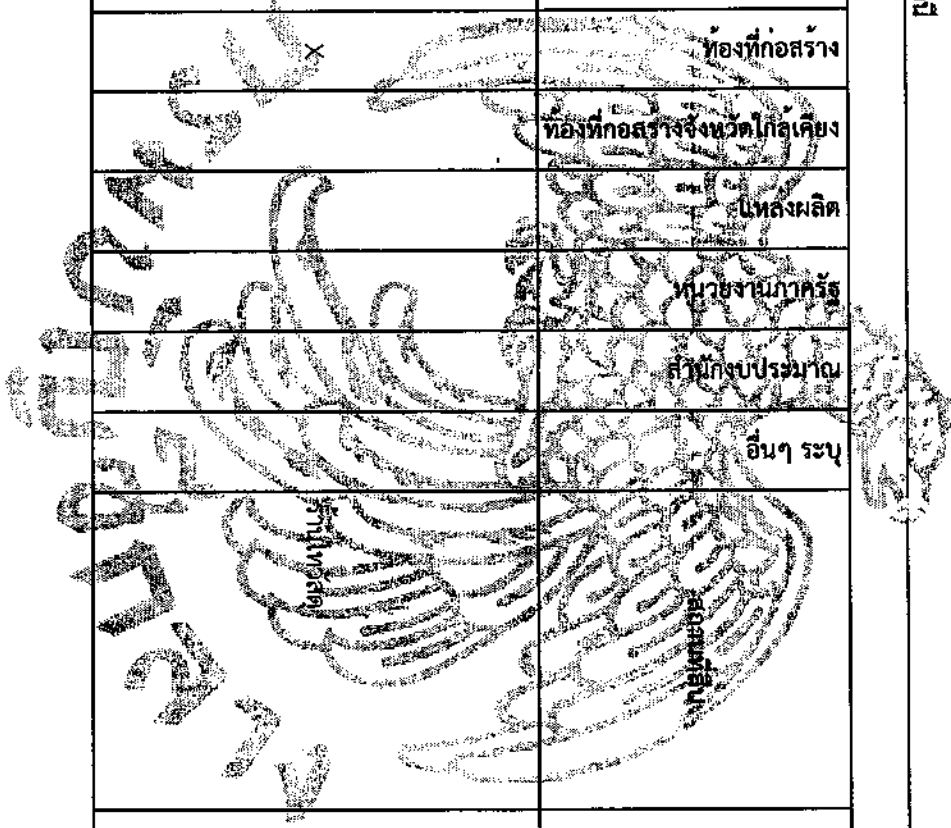

สุธาสิทธิ์ จันทร์โณ

21 สิงหาคม 2566 14:57:56

แบบฟอร์มบันทึกผลตรวจผลความจำเป็นรายละเอียดของการสืบและการกำหนดราคาและหรือแหล่งวัสดุก่อสร้าง

รายงานจากแหล่งของข้อมูลวัสดุ

ชื่อโครงการ ประกวดราคาจ้างก่อสร้างปรับปรุงห้องนั่งนอนรวม อาคารศรียกศึกษา อาคารประชุมพร อาคารธรรมวิภาบาล สำหรับโรงเรียนเทศบาล ๔ (วัดโพธิ์วาสน) ด้วยวิธีประกวดราคาอิเล็กทรอนิกส์ (e-bidding) / งานซ่อมแซมและปรับปรุงอาคารสำนักงาน
 หน่วยงาน เทศบาลนครสุราษฎร์ธานี / เทศบาลนครสุราษฎร์ธานี

ลำดับที่	รายการ	หน่วย	ห้องที่ก่อสร้าง	ห้องที่ก่อสร้างจังหวัดใกล้เคียง	แหล่งผลิต	หน่วยงานภาครัฐ	ปริมาณที่ประมาณ	ประเภท	สถานที่สืบ	วันที่สืบราคา	แหล่งการสืบราคา
40	อ่างล้างหน้าชนิดฝังบนเคาน์เตอร์สีขาว	ชุด	X						ร้านเอนดีดี	17 สิงหาคม 2566	ร้านบุญถาวร : อ่างล้างหน้าชนิดฝังบนเคาน์เตอร์ สีขาว TF-476S AQUALYN ราคา 1,250.- บาท ร้านเอนดีดี : อ่างล้างหน้าชนิดฝังบนเคาน์เตอร์ สีขาว COTTO รุ่น C007 ราคา 1,170.- บาท ร้านโกนอลเฮ้าส์ : อ่างล้างหน้าชนิดฝังบนเคาน์เตอร์ สีขาว

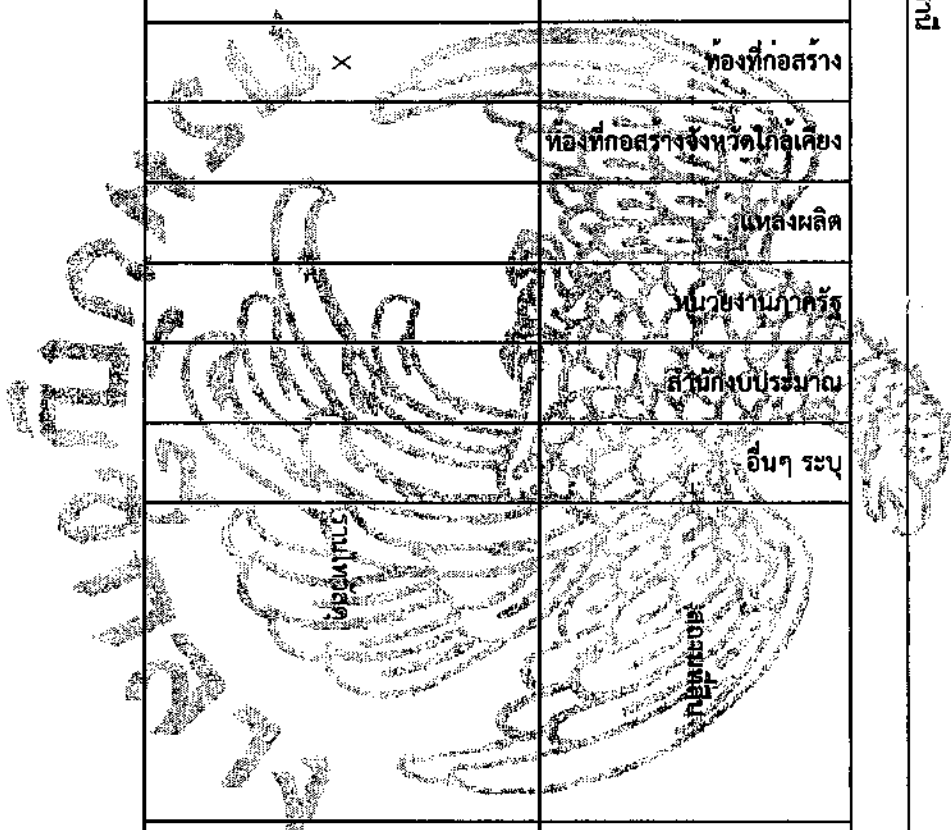

แบบฟอร์มบันทึกแสดงเหตุผลความจำเป็นรายละเอียดของการสืบและการกำหนดราคาและหรือแหล่งวัสดุก่อสร้าง

รายงานจากแหล่งของข้อมูลวัสดุ

ชื่อโครงการ ประกวดราคางานก่อสร้างปรับปรุงห้องประชุม อาคารศรีพณิชยา อาคารปฐมพร อาคารธรรมวิภาส สำหรับโรงเรียนเทศบาล ๔ (วัดโพธาราม) ด้วยวิธีประกวดราคาอิเล็กทรอนิกส์ (e-bidding) /
งานซ่อมแซมและปรับปรุงอาคารสำนักงาน

หน่วยงาน เทศบาลนครสุราษฎร์ธานี / เทศบาลนครสุราษฎร์ธานี

ลำดับที่	รายการ	หน่วย	ท้องที่ก่อสร้าง	ท้องที่ก่อสร้างจังหวัดใดคู่เคียง	แหล่งผลิต	หน่วยงานภาครัฐ	สำนักรับปริมาณ	อื่นๆ ระบุ	สถานที่สืบ	วันที่สืบราคา	เหตุผลการสืบราคา
41	ก้อนน้ำ (โครเมียม)	ชุด	X						สถานที่สืบ	17 สิงหาคม 2566	ราคาน้ำมันปาล์ม : ก้อนน้ำ (โครเมียม) CT12HM ราคา 490.- บาท ราคาน้ำมันปาล์ม : ก้อนน้ำ (โครเมียม) COTTO ราคา 490.- บาท ราคาน้ำมันปาล์ม : ก้อนน้ำ (โครเมียม) Set WSP ราคา 459.- บาท ราคาน้ำมันปาล์ม : ก้อนน้ำ (โครเมียม) Set WSP ราคา 498.- บาท ราคาน้ำมันปาล์ม : ก้อนน้ำ (โครเมียม) Set WSP ราคา 498.- บาท ราคาน้ำมันปาล์ม : ก้อนน้ำ (โครเมียม) Set WSP ราคา 498.- บาท ราคาน้ำมันปาล์ม : ก้อนน้ำ (โครเมียม) Set WSP ราคา 498.- บาท ราคาน้ำมันปาล์ม : ก้อนน้ำ (โครเมียม) Set WSP ราคา 498.- บาท ราคาน้ำมันปาล์ม : ก้อนน้ำ (โครเมียม) Set WSP ราคา 498.- บาท ราคาน้ำมันปาล์ม : ก้อนน้ำ (โครเมียม) Set WSP ราคา 498.- บาท
42	สายน้ำดีขนาด 20 นิ้ว	ชุด	X						สถานที่สืบ	17 สิงหาคม 2566	ราคาน้ำมันปาล์ม : สายน้ำดี ขนาด 20 นิ้ว MOYA MY-SSB20 20 นิ้ว ราคา 95.- บาท ราคาน้ำมันปาล์ม : สายน้ำดี ขนาด 20 นิ้ว V2050 ราคา 95.- บาท ราคาน้ำมันปาล์ม : สายน้ำดี ขนาด 20 นิ้ว รุ่น DFM-FN-SSB20 ราคา 89.- บาท

สุธาสินี จันทมโน

21 สิงหาคม 2566 14:57:56

แบบฟอร์มบันทึกแสดงผลความจำเป็นรายละเอียดของการสืบและการกำหนดราคาและหรือแหล่งวัสดุก่อสร้าง

รายงานจากแหล่งของข้อมูลวัสดุ

ชื่อโครงการ ประกวดราคาจ้างก่อสร้างปรับปรุงห้องน้ำห้องส้วม อาคารศรีพดุงฯ อาคารประชุมพร อาคารธรรมวิภาต สำหรับโรงเรียนเทศบาล ๔ (วัดโพธิ์ราวาส) ด้วยวิธีประกวดราคาอิเล็กทรอนิกส์ (e-bidding) /

กรมส่งเสริมและปรับปรุงอาคารสำนักงาน

หน่วยงาน เทศบาลนครสุราษฎร์ธานี / เทศบาลฯ สุราษฎร์ธานี

ลำดับที่	รายการ	หน่วย	ห้องที่ก่อสร้าง	ห้องที่ก่อสร้างจังหวัดใด	แหล่งผลิต	หน่วยงานภาครัฐ	สังกัดบริษัท	อื่นๆ	วันที่สืบราคา	แหล่งผลการสืบราคา
43	ท่อน้ำทิ้ง	ชุด	X				ร้านโอมโปร		17 สิงหาคม 2566	ร้านโอมโปร : ท่อน้ำทิ้ง รุ่น BT-ABS ราคา 199.- บาท ร้านโอมโปร : ท่อน้ำทิ้ง รุ่น EIDOSA รุ่น EI 6394949 ราคา 208.- บาท ร้านโอมโปร : สะตืออ่าง KASSA รุ่น KS-EP002 ราคา 68.- บาท ร้านโอมโปร : สะตืออ่าง รุ่น PD192713 ราคา 79.- บาท ร้านโอมโปร : สะตืออ่าง DONMARK DM-317 ราคา 99.- บาท
44	สะตืออ่าง	ชุด	X				ร้านโอมโปร		17 สิงหาคม 2566	

สุธาสินี จันทร์มโน

21 สิงหาคม 2566 14:57:56

หน้า 20 จาก 34

แบบฟอร์มบันทึกแสดงเหตุผลความจำเป็นรายละเอียดของการสืบและการกำหนดราคาและหรือแหล่งวัสดุก่อสร้าง

รายงานจากแหล่งของข้อมูลวัสดุ

ชื่อโครงการ ประกวดราคาก่อสร้างปรับปรุงห้องน้ำห้องส้วม อาคารศรีพุกกา อาคารปฐมพร อาคารธรรมภิบาล สำหรับโรงเรียนเทศบาล ๔ (วัดโพธิ์วาสุ) คว้าวิถีประกวดราคาอิเล็กทรอนิกส์ (e-bidding) /
ระบบขนส่งและปรับปรุงอาคารสำนักงาน

หน่วยงาน เทศบาลนครสุราษฎร์ธานี / เทศบาลนครสุราษฎร์ธานี

ลำดับที่	รายการ	หน่วย	ทองที่ก่อสร้าง	ทองที่ก่อสร้างจังหวัดใกล้เคียง	แหล่งผลิต	หน่วยงานภาครัฐ	ปริมาณ	อื่นๆ	ลักษณะสินค้า	วันที่สืบราคา	แหล่งผลการสืบราคา
45	ชักโครกนั่งราบสุขภัณฑ์เซรามิคยวขนาด3/4.5ลิตรสีขาว+สายน้ำดีสแตนเลส16นิ้ว	ชุด	X						ค่าติดตั้ง ค่าต่อท่อเหล็กยวสีขาว	17 สิงหาคม 2566	ใช้หลักเกณฑ์การคำนวณราคาวัสดุรวมตาม อทนวย เดือนกรกฎาคม 2566
46	อ่างล้างหน้าชนิดฝังบนเคาน์เตอร์สีขาว+ก๊อกรน้ำ(โครเมียม)+สายน้ำดี+ท่อน้ำที่พร้อมเสตืออ่าง	ชุด	X						ค่าติดตั้ง ค่าต่อท่อเหล็กยวสีขาว	17 สิงหาคม 2566	ใช้หลักเกณฑ์การคำนวณราคาวัสดุรวมตาม อทนวยเดือนกรกฎาคม 2566



สุธาสินี จันทร์หมอย

21 สิงหาคม 2566 14:57:56

แบบฟอร์มบันทึกแสดงเหตุผลความจำเป็นรายละเอียดของการสืบและการกำหนดราคาและหรือแหล่งวัสดุก่อสร้าง

รายงานจากแหล่งของข้อมูลวัสดุ

ชื่อโครงการ ประกวดราคาจ้างก่อสร้างปรับปรุงห้องน้ำห้องส้วม อาคารศรีพุกซา อาคารปทุมพร อาคารธรรมวิภาล สำหรับโรงเรียนเทศบาล ๔ (วัดโพธิ์ขาว) ด้วยวิธีประกวดราคาอิเล็กทรอนิกส์ (e-bidding) /
งานซ่อมแซมและปรับปรุงอาคารสำนักงาน
 หน่วยงาน เทศบาลนครสุราษฎร์ธานี / เทศบาลนครสุราษฎร์ธานี

ลำดับที่	รายการ	หน่วย	ท้องที่ก่อสร้าง	ท้องที่ก่อสร้างจังหวัดใด	แหล่งผลิต	หน่วยงานภาครัฐ	สำนักงานประมาณ	อื่นๆ	สถานที่สืบ	วันที่สืบราคา	เหตุผลการสืบราคา
47	สีรองพื้นสีรองพื้นปูนเก่างานผนังปูน	แกลลอน	X						ร้านโทฮ็อค	17 สิงหาคม 2566	ร้านโทฮ็อค : สีรองพื้นปูนเก่าสูตรน้ำ DULUX รุ่น ตูลักโซโต้พรีเมียร์ 1090 ขนาด 1 แกลลอน สีขาว ราคา 573.- บาท ร้านโทฮ็อค : สีรองพื้นปูนเก่าสูตรน้ำ TOA รุ่น Supershield Duraclean ขนาด 1 แกลลอน สีขาว ราคา 548.- บาท ร้านโทฮ็อค : สีรองพื้นปูนเก่าสูตรน้ำ TOA รุ่น 4 Seasons ขนาด 1 แกลลอน สีเสี ราคา 537.- บาท

สุรชาติ จันทร์มโน

21 สิงหาคม 2566 14:57:56

แบบฟอร์มบันทึกแสดงผลความจำเป็นรายละเอียดของการสืบและการกำหนดราคาและหรือแหล่งวัสดุก่อสร้าง

รายงานจากแหล่งข้อมูลวัสดุ

ชื่อโครงการ ประกวดราคาจ้างก่อสร้างปรับปรุงห้องน้ำห้องส้วม อาคารศรีพศกษา อาคารประชุมพร อาคารธรรมภิบาล สำหรับโรงเรียนเทศบาล ๔ (วัดโพธิวาส) คุยวิธีประกวดราคาอิเล็กทรอนิกส์ (e-bidding) /

งานซ่อมแซมและปรับปรุงอาคารส่วนกลาง

หน่วยงาน เทศบาลนครสุราษฎร์ธานี / เทศบาลนครสุราษฎร์ธานี

ลำดับที่	รายการ	หน่วย	ห้องที่ก่อสร้าง	ห้องที่ก่อสร้างจังหวัดใดเคย	แหล่งผลิต	หน่วยงานภาครัฐ	ปริมาณประมาณ	อื่นๆ ระบุ	วันที่สืบราคา	เหตุผลการสืบราคา
48	สีน้ำทาภายใน	แกลลอน	X					สีน้ำทาผนัง	17 สิงหาคม 2566	1. ราคาสืบราคา : สีน้ำทาภายใน ชนิดตาม JOTUN รุ่น JOTAPLAST ขนาด 3.6 ลิตร สีเบจ A ราคา 380.- บาท 2. ราคาสืบราคา : สีน้ำทาภายใน ชนิดตาม JOTUN รุ่น JOTAPLAST ขนาด 3.6 ลิตร สีเบจ A ราคา 435.- บาท 3. ราคาสืบราคา : สีน้ำทาภายใน ชนิดตาม JOTUN รุ่น JOTAPLAST ขนาด 3.6 ลิตร สีเบจ A ราคา 395.- บาท

สุชาสินี จันทร์โฉม

21 สิงหาคม 2566 14:57:56

แบบฟอร์มบันทึกแสดงเหตุผลความจำเป็นรายละเอียดของการสืบและการกำหนดราคาและหรือแหล่งวัสดุก่อสร้าง

รายงานจากแหล่งข้อมูลวัสดุ

ชื่อโครงการ ประกวดราคาจ้างก่อสร้างปรับปรุงห้องนั่งนอนส้วม อาคารศรีพฤกษ์ อากาศวิมลพร อาคารธรรมภิบาล ๔ (วัดโพธาราม) ด้วยวิธีประกวดราคาอิเล็กทรอนิกส์ (e-bidding) / งานซ่อมแซมและปรับปรุงอาคารสำนักงาน

หน่วยงาน เทศบาลนครสุราษฎร์ธานี / เทศบาลนครสุราษฎร์ธานี

ลำดับที่	รายการ	หน่วย	ห้องที่ก่อสร้าง	ห้องที่ก่อสร้างจังหวัดใกล้เคียง	แหล่งผลิต	หน่วยงานภาครัฐ	สายกับปริมาณ	อื่น ๆ ระบุ	วันที่สืบราคา	เหตุผลการสืบราคา
49	กระเบื้องแกรนิตโต้ขนาด 24"x48"	ตร.ม.	X					สืบราคา	17 สิงหาคม 2566	ราคา 547.22 บาท สืบราคาที่ยื่น ราคา 547.22 บาท บัญชีการ : กระเบื้องแกรนิตโต้ ขนาด 24"x48" KASSA รุ่น TB612001 สีขาวลายหินอ่อน ราคา 569.-บาท
50	เคาน์เตอร์TOPกระเบื้องแกรนิตโต้ขนาด 24"x48" (ห้องน้ำครู+ห้องน้ำนักเรียน)	ตร.ม.	X					คำนวณราคาตามหลักเกณฑ์ราคาต่อหน่วย	17 สิงหาคม 2566	ใช้หลักเกณฑ์การคำนวณราคาวัสดุตามอัตราต่อหน่วยเดือนกรกฎาคม 2566
51	ผนังห้องน้ำสำรอง	ชุด	X					วัสดุ	17 สิงหาคม 2566	บริษัทเวลสตรีท จำกัด

สุธาสิณี จันทร์หมื่น

21 สิงหาคม 2566 14:57:56

แบบฟอร์มบันทึกแสดงเหตุผลความจำเป็นรายละเอียดของการสืบและการกำหนดราคาและหรือแหล่งวัสดุก่อสร้าง

รายงานจากแหล่งของข้อมูลวัสดุ

ชื่อโครงการ ประกวดราคางานก่อสร้างปรับปรุงห้องนั่งเล่น อาคารศรีพณิชยา อาคารปฐมพร อาคารธรรมภักดี อาคาร ๔ (วัดโพธิ์วาสุกรี) ด้วยวิธีประกวดราคาอิเล็กทรอนิกส์ (e-bidding) /

งานซ่อมแซมและปรับปรุงอาคารสำนักงาน

หน่วยงาน เทศบาลนครสุราษฎร์ธานี / เทศบาลนครสุราษฎร์ธานี

ลำดับที่	รายการ	หน่วย	ห้องที่ก่อสร้าง	ห้องที่ก่อสร้างจังหวัดใกล้เคียง	แหล่งผลิต	หน่วยงานภาครัฐ	สำนักงบประมาณ	อื่น ๆ	วันที่สืบราคา	เหตุผลการสืบราคา
52	คลื่นเอาท์ทอของเหล็งบขนาด 4 นิ้ว	ชุด	X						17 สิงหาคม 2566	ราบไฮโป : คลื่นเอาท์ทอของเหล็งบขนาด 4 นิ้ว ราคา 205.- บาท ราบไทวัลดู : คลื่นเอาท์ทอของเหล็งบขนาด 4 นิ้ว ทรายมือ รุ่น 541-100 ราคา 197.- บาท ราบโกลบอลเฮาส์ : คลื่นเอาท์ทอของเหล็งบขนาด 4 นิ้ว ANA รุ่น Cten out ราคา 200.- บาท

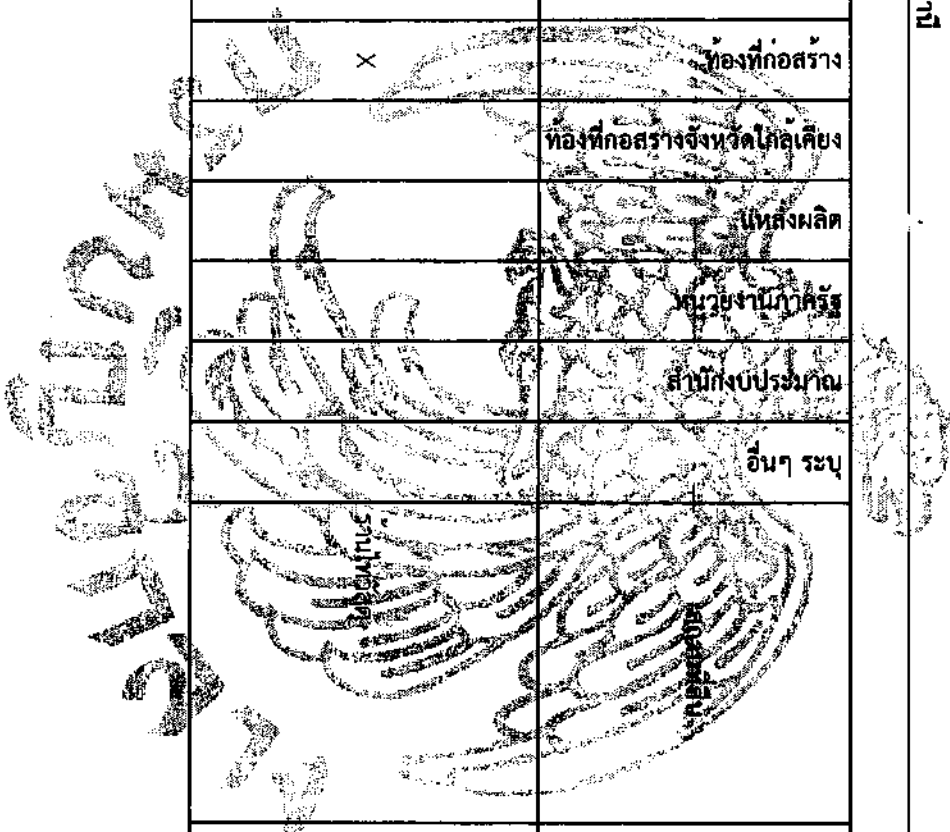

สุธาสินี จับทมนเณ

21 สิงหาคม 2566 14:57:56

แบบฟอร์มบันทึกผลสังเกตผลความจำเป็นรายละเอียดของการสืบและการกำหนดราคาและหรือแหล่งวัสดุก่อสร้าง

รายงานจากแหล่งข้อมูลวัสดุ

ชื่อโครงการ ประกวดราคาจ้างก่อสร้างปรับปรุงห้องน้ำห้องส้วม อาคารศรีพญา อาคารปฐมพร อาคารธรรมภิบาล สำหรับโรงเรียนเทศบาล ๔ (วัดโพธิ์วาสุ) ด้วยวิธีประกวดราคาอิเล็กทรอนิกส์ (e-bidding) /

งานซ่อมแซมและปรับปรุงอาคารสำนักงาน

หน่วยงาน เทศบาลนครสุราษฎร์ธานี / เทศบาลนครสุราษฎร์ธานี

ลำดับที่	รายการ	หน่วย	ห้องที่ก่อสร้าง	ห้องที่ก่อสร้างจังหวัดใกล้เคียง	แหล่งผลิต	หน่วยงานภาครัฐ	สำนักงานปริมาณ	กระเบื้อง	ผลิตภัณฑ์	วันที่สืบราคา	แหล่งผลการสืบราคา
53	โพลีเอสเตอร์ชาย	ตัว	X						ร้านโพลีเอสเตอร์	17 สิงหาคม 2566	ร้านโอมโปร โพลีเอสเตอร์ชาย COTTO C307 1,290.- ร้านโพลีเอสเตอร์ชาย COTTO C307 1,290.- ร้านโอมโปร โพลีเอสเตอร์ชาย COTTO C307 1,290.-
54	ปลั๊กवालว	ตัว	X						ร้านโพลีเอสเตอร์	17 สิงหาคม 2566	ร้านโอมโปร ปลั๊กवालว MOYA BT-7213 ราคา 359.- ร้านโพลีเอสเตอร์ ปลั๊กवालว EIDOSA รุ่น EI 8781222 ราคา 278.-

สุชาติณี จันทร์โฉม

21 สิงหาคม 2566 14:57:56

แบบฟอร์มบันทึกแสดงผลความจำเป็นรายละเอียดของการสืบและการกำหนดราคาและหรือแหล่งวัสดุก่อสร้าง

รายงานจากแหล่งข้อมูลวัสดุ

ชื่อโครงการ ประกวดราคางานก่อสร้างปรับปรุงห้องนั่งทำงาน อาคารศรีพฤกษ์ อาคารปฐมพร อาคารธรรมภิบาล สำหรับเรียนแบบศาล ๔ (วัดโพธิ์วาสน) ด้วยวิธีประกวดราคาอิเล็กทรอนิกส์ (e-bidding) / งานซ่อมแซมและปรับปรุงอาคารสำนักงาน

หน่วยงาน เทศบาลนครสุราษฎร์ธานี / เทศบาลนครสุราษฎร์ธานี

ลำดับที่	รายการ	หน่วย	ห้องที่ก่อสร้าง	ห้องก่อสร้างจังหวัดใกล้เคียง	แหล่งผลิต	หน่วยงานภาครัฐ	ปริมาณประมาณ	ระบุอื่น	รายละเอียด	วันที่สืบราคา	แหล่งการสืบราคา
55	ท่อน้ำทิ้งโถ้วส้วมชาย	ตัว	X						รายละเอียด ราคาต่อหน่วย	17 สิงหาคม 2566	ร้านโฮปโปร : ท่อน้ำทิ้ง COTTO CT681 ราคา 990.- ร้านโพธิ์สุต : ท่อน้ำทิ้ง HANG รุ่น BP-05 ราคา 548.-
56	โถ้วส้วมชายสี่ขา+ฟลั้ววาลวนแบบบี (โครเมียม)+ท่อน้ำทิ้งกระบอก(โครเมียม)	ชุด	X						คำนวณราคาตามหลักเกณฑ์ราคาต่อหน่วย	17 สิงหาคม 2566	ใช้หลักเกณฑ์การคำนวณราคาวัสดุตามวรรค อำนวยการกรกฎาคม 2566
57	แผงกันบัสสวาระ	ชุด	X						Panel	17 สิงหาคม 2566	Wall : หน้า 30 ซม. ราคา 4,000.- บาท Panel Brand : หน้า 28 มม. ราคา 2,500.- บาท
58	กระงกเงงง60x250ซม.	ชุด						X	www.glassisgood.co.th	17 สิงหาคม 2566	www.glassisgood.co.th

สุธาณี จันทร์

21 สิงหาคม 2566 14:57:56

แบบฟอร์มบันทึกผลส่งมอบผลงานจ้างเป็นรายละเอียดของการสืบและการกำหนดราคาและทรัพย์สินหรือแหล่งวัสดุก่อสร้าง

รายงานจากแหล่งของข้อมูลวัสดุ

ชื่อโครงการ ประกวดราคาจ้างก่อสร้างปรับปรุงห้องน้ำห้องส้วม อาคารศรียุทธึกษา อาคารปฐมพร อาคารธรรมวิภาส สำหรับโรงเรียนเทศบาล ๔ (วัดโพธิ์ขาว) ด้วยวิธีประกวดราคาอิเล็กทรอนิกส์ (e-bidding) /
งานซ่อมแซมและปรับปรุงอาคารสำนักงาน

หน่วยงาน เทศบาลนครสุราษฎร์ธานี / เทศบาลนครสุราษฎร์ธานี

ลำดับที่	รายการ	หน่วย	ห้องก่อสร้าง	ห้องก่อสร้างจังหวัดใกล้เคียง	แหล่งผลิต	หน่วยงานภาครัฐ	สัญญาปริมาณ	อื่นๆ	วันที่สืบราคา	แหล่งผลการสืบราคา
59	กระจกสำหรับงานเกล็ด(ด้านหน้า)	ชุด	X					เคลือบสีเงิน	17 สิงหาคม 2566	ราคาเฉลี่ยทั้งหมดสุราษฎร์ธานี ราคา 18.- บาท/ตร.ฟุต ร้านโอมโปร: สวิตซ์ทางเตียว 1 Gang SCHNEIDER S1303/1/2M สีขาว ราคา 58.- บาท ร้านโอมโปร: สวิตซ์ทางเตียว 1 Gang EVE BASIC สีขาว ราคา 55.- บาท
60	สวิตซ์ทางเตียว 1 Gang	ชุด	X					ร้านไขว้สัตว์	18 สิงหาคม 2566	569966 สีขาว ราคา 68.- บาท ร้านโอมโปร: สวิตซ์ทางเตียว 1 ELECKTA BASIC สีขาว ราคา 55.- บาท

สุธาสิทธิ์ จันทร์ทน

21 สิงหาคม 2566 14:57:56

แบบฟอร์มบันทึกแสดงเหตุผลความจำเป็นรายละเอียดของการสืบและการกำหนดราคาและหรือแหล่งวัสดุก่อสร้าง

รายงานจากแหล่งของข้อมูล

ชื่อโครงการ ประกวดราคาจ้างก่อสร้างปรับปรุงห้องน้ำห้องส้วม อาคารศรีพญา อาคารปฐมพร อาคารธรรมภิบาล สำหรับโรงเรียนเทศบาล ๔ (วัดโพธิ์วาสน) ด้วยวิธีประกวดราคาอิเล็กทรอนิกส์ (e-bidding) /

งานซ่อมแซมและปรับปรุงอาคารสำนักงาน

หน่วยงาน เทศบาลนครสุราษฎร์ธานี / เทศบาลนครสุราษฎร์ธานี

ลำดับที่	รายการ	หน่วย	ท้องที่ก่อสร้าง	ท้องที่ก่อสร้างจังหวัดใกล้เคียง	แหล่งผลิต	หน่วยงานภาครัฐ	สำนักงานปริมาณ	อื่นๆ	วัสดุ	วันที่สืบราคา	แหล่งการสืบราคา
61	โคมตัวยูฟาคอรอบพร้อมหลอดLED T89 W	ชุด	X						โคมตัวยูฟาคอรอบพร้อมหลอดLED T89 W	18 สิงหาคม 2566	ร้านไฟวิสดู : NEPTUNE โคมตัวยูฟาคอรอบ FL-T8 1x20W NEPTUNE รุ่น 10300829 ขนาด 6.7 x 63 x 9 ซม. สีขาว ราคา 168.- PHILIPS หลอดไฟ LED T8 9W Daylight PHILIPS รุ่น DE ราคา 119.- รวม 287.- ร้านโคมบอลแฮร์ส : โคมตัวยู ฟาโตไลส PL ราคา 137.- HI-TEK หลอดไฟ LED T8 9W ไฟฟ้า 2 ตาน แสงขาว 118.- รวม 255.-
62	ขั้วต่ออุปกรณ์ท่อค่าวัสดุ 40% ของราคาท่อค่าแรง 30% ของวัสดุชั้น 2 (ท่อน้ำทิ้ง)	งาน						X	ขั้วต่ออุปกรณ์ท่อค่าวัสดุ 40% ของราคาท่อค่าแรง 30% ของวัสดุ ชั้น 2 (ท่อน้ำทิ้ง)	18 สิงหาคม 2566	ขั้วต่อ อุปกรณ์ท่อ ค่าวัสดุ 40% ของราคาท่อค่าแรง 30% ของวัสดุ ชั้น 2 (ท่อน้ำทิ้ง) (4,952 บาท)

สุธาสิทธิ์ จันทมโน

21 สิงหาคม 2566 14:57:56

แบบฟอร์มบันทึกแสดงผลความจำเป็นรายละเอียดของการสืบและการกำหนดราคาและหรือแหล่งวัสดุก่อสร้าง

รายงานจากแหล่งของข้อมูลวัสดุ

ชื่อโครงการ ประกวดราคางานก่อสร้างปรับปรุงห้องน้ำห้องส้วม อาคารศรีพญา อากาศรพทพช อากาศรพมรพบาล สำหรับโรงเรียนเทศบาล ๔ (วัดโพธิ์วาสุ) ด้วยวิธีประกวดราคาอิเล็กทรอนิกส์ (e-bidding) /

หน่วยงาน เทศบาลนครสุราษฎร์ธานี / เทศบาลนครสุราษฎร์ธานี

ลำดับที่	รายการ	หน่วย	ท้องที่ก่อสร้าง	ท้องที่ก่อสร้างจังหวัด	แหล่งผลิต	หน่วยงานภาครัฐ	ปริมาณ	ประเภท	วันที่ยื่นราคา	ผลการสืบราคา
63	เหล็กยึดท่อค้ำวัสดุ30%ของราคาท่อค้ำแรง30%ของวัสดุชั้น2(ท่อน้ำทิ้ง)	งาน		ทองหล่อสร้างจังหวัดใกล้เคียง			X	บาท	18 สิงหาคม 2566	เหล็กยึดท่อ ค้ำวัสดุ 30% ของราคาท่อ ค้ำแรง 30% ของวัสดุ ชั้น 2 (ท่อน้ำทิ้ง) (4,952 บาท)
64	ทดสอบทำความสะอาดค้ำวัสดุ10%ของราคาท่อค้ำแรง30%ของค้ำวัสดุชั้น2(ท่อน้ำทิ้ง)	บาท				X	บัญชีค่าแรง	บาท	18 สิงหาคม 2566	ทดสอบ ทำความสะอาด ค้ำวัสดุ 10% ของราคาท่อ ค้ำแรง 30% ของค้ำวัสดุ ชั้น 2 (ท่อน้ำทิ้ง) (4,952 - บาท)
65	เหล็กยึดท่อค้ำวัสดุ30%ของราคาท่อค้ำแรง30%ของวัสดุชั้น3(ท่อน้ำทิ้ง)	งาน				X	บัญชีค่าแรง	บาท	18 สิงหาคม 2566	เหล็กยึดท่อ ค้ำวัสดุ 30% ของราคาท่อ ค้ำแรง 30% ของวัสดุ ชั้น 3 (ท่อน้ำทิ้ง) (5,494 - บาท)
66	ทดสอบทำความสะอาดค้ำวัสดุ10%ของราคาท่อค้ำแรง30%ของค้ำวัสดุชั้น3(ท่อน้ำทิ้ง)	บาท				X	บัญชีค่าแรง	บาท	18 สิงหาคม 2566	ทดสอบ ทำความสะอาดค้ำวัสดุ10%ของราคาท่อค้ำแรง30%ของค้ำวัสดุ ชั้น 3 (5,494.00) (ท่อน้ำทิ้ง)

สุธาสิณี จันทร์โฉม

21 สิงหาคม 2566 14:57:56

แบบฟอร์มบันทึกผลสังเกตผลความจำเป็นรายละเอียดของการสืบและการกำหนดราคาและหรือแหล่งวัสดุก่อสร้าง

รายงานจากแหล่งของข้อมูลวัสดุ

ชื่อโครงการ ประกวดราคาจ้างก่อสร้างปรับปรุงห้องน้ำห้องส้วม อาคารศรีพฤกษา อาคารปฐมพร อาคารธรรมภิบาล สำหรับโรงเรียนเทศบาล ๔ (วัดโพธาราม) ด้วยวิธีประกวดราคาอิเล็กทรอนิกส์ (e-bidding) /
รวมขอบเขตและปรับปรุงอาคารดังกล่าว

หน่วยงาน เทศบาลนครสุราษฎร์ธานี / เทศบาลนครสุราษฎร์ธานี

ลำดับที่	รายการ	หน่วย	ท้องที่ก่อสร้าง	ท้องที่ก่อสร้างจังหวัดใด	แหล่งผลิต	หน่วยงานภาครัฐ	สำนักงานประมาณ	อื่นๆ ระบุ	ผลการสืบ	วันที่สืบราคา	เหตุผลการสืบราคา
67	ท่อPVC1"ชั้น8.5	เมตร	X						ร้านในสุราษฎร์ธานี	18 สิงหาคม 2566	ร้านโกบออลเฮา : ท่อน้ำไทย ท่อพีวีซี 1 นิ้ว (25) ชั้น 8.5 ปลายเรียบ ราคา 89.- /ท่อน 4 เมตร ร้านโพธิ์สุ:ท่อ PVC ชั้น 8.5 น้ำไทย ขนาด 1 นิ้ว ยาว 4 เมตร สีฟ้า ราคา 88.- /ท่อน 4 เมตร ร้านโอมโปร : ท่อสีฟ้า ทรายท่อน้ำไทย CLASS 8.5 1 นิ้ว 4 ม. สีฟ้า 90- /ท่อน 4 เมตร

สุชาติณี จันทร์ไทย

21 สิงหาคม 2566 14:57:56

แบบฟอร์มบันทึกแสดงเหตุผลความจำเป็นรายละเอียดของการสืบและการกำหนดราคาและหรือแหล่งวัสดุก่อสร้าง

รายงานจากแหล่งข้อมูลวัสดุ

ชื่อโครงการ ประกวดราคาจ้างก่อสร้างปรับปรุงห้องบำบัดน้ำห้องสูบน้ำ อาคารตีพิมพ์ฯ อาคารประชุมพร อาคารธรรมภิบาล สำหรับโรงเรียนเทศบาล ๔ (วัดโพธิ์वास) ด้วยวิธีประกวดราคาอิเล็กทรอนิกส์ (e-bidding) /
งานซ่อมแซมและปรับปรุงอาคารสำนักงาน

หน่วยงาน เทศบาลนครสุราษฎร์ธานี / เทศบาลนคร / ราชบุรีธานี

ลำดับที่	รายการ	หน่วย	ท้องที่ก่อสร้าง	ท้องที่ก่อสร้างจังหวัดใด	แหล่งผลิต	หน่วยงาที่มีวัสดุ	สำนักงบประมาณ	อื่นๆ ระบุ	วันที่สืบราคา	เหตุผลการสืบราคา
68	ท่อPVC2"ชั้น8.5	เมตร		จังหวัดภูเก็ต					18 สิงหาคม 2566	รามโชนโพร : ท่อประปา SCG CLASS 8.5 2 นิ้ว 4 เมตร สี่ฟ้า 227.- / 4 เมตร = เมตรละ 56.75 บาท รามโชนโพร : ท่อ PVC ชั้น 8.5 นิ้วไทย ขนาด 2 นิ้ว ยาว 4 เมตร สี่ฟ้า 233.- / 4 เมตร = เมตรละ 58.25 บาท รามโชนโพร : SCG ท่อพีวีซี 2 นิ้ว (55) ชั้น 8.5 ปลายเรียบ 227.- / 4 เมตร = เมตรละ 56.75 บาท

สุธาสิทธิ์ จันทร์โสม

21 สิงหาคม 2566 14:57:56

แบบฟอร์มบันทึกแสดงเหตุผลความจำเป็นรายละเอียดของการสืบและการกำหนดราคาและหรือแหล่งวัสดุก่อสร้าง

รายงานจากแหล่งข้อมูลวัสดุ

ชื่อโครงการ ประกวดราคางานก่อสร้างปรับปรุงห้องน้ำห้องส้วม อาคารศรียุททศา อาคารประชุมพร อาคารธรรมภิบาล สำหรับโรงเรียนเทศบาล ๔ (วัดโพธาราม) ศวยวิธีประกวดราคาอิเล็กทรอนิกส์ (e-bidding) /

งานซ่อมแซมและปรับปรุงอาคารส่วนนี้

หน่วยงาน เทศบาลนครสุราษฎร์ธานี / เทศบาลนครสุราษฎร์ธานี

ลำดับที่	รายการ	หน่วย	ท้องที่ก่อสร้าง	ท้องที่ก่อสร้างจังหวัดใกล้เคียง	แหล่งผลิต	หน่วยงานภาครัฐ	สำนักงานปริมาณ	อื่นๆ ระบุ	วันสืบราคา	เหตุผลการสืบราคา
69	ท่อPVC4"ชั้น8.5	เมตร	X						18 สิงหาคม 2566	ร้านโกบอลเฮาส์
70	ข้อต่ออุปกรณ์ท่อค่าวัสดุ40%ของงราคาท่อค่าแรง30%ของวัสดุชั้น3(ท่อน้ำทิ้ง)	งาน					X		18 สิงหาคม 2566	บัญชีค่าแรง

แบบฟอร์มบันทึกแสดงผลความจำเป็นรายละเอียดของการตีพิมพ์และการกำหนดราคาและหรือแหล่งวัสดุก่อสร้าง

รายงานจากแหล่งข้อมูลวัสดุ

ชื่อโครงการ ประกวดราคาจ้างก่อสร้างปรับปรุงห้องนั่งนอนห้องส้วม อาคารศรียุทธกษ อากาศิฐุมพร อาคารธรรมภิบาล สำหรับโรงเรียนเทศบาล ๔ (วัดโพธิ์วาฬ) คว้าวิธีประกวดราคาอิเล็กทรอนิกส์ (e-bidding) / งานซ่อมแซมและปรับปรุงอาคารสำนักงาน

หน่วยงาน เทศบาลนครสุราษฎร์ธานี / เทศบาลนครสุราษฎร์ธานี

รวมทั้งสิ้น (รายการ)	56	-	5	9		
----------------------	----	---	---	---	--	--

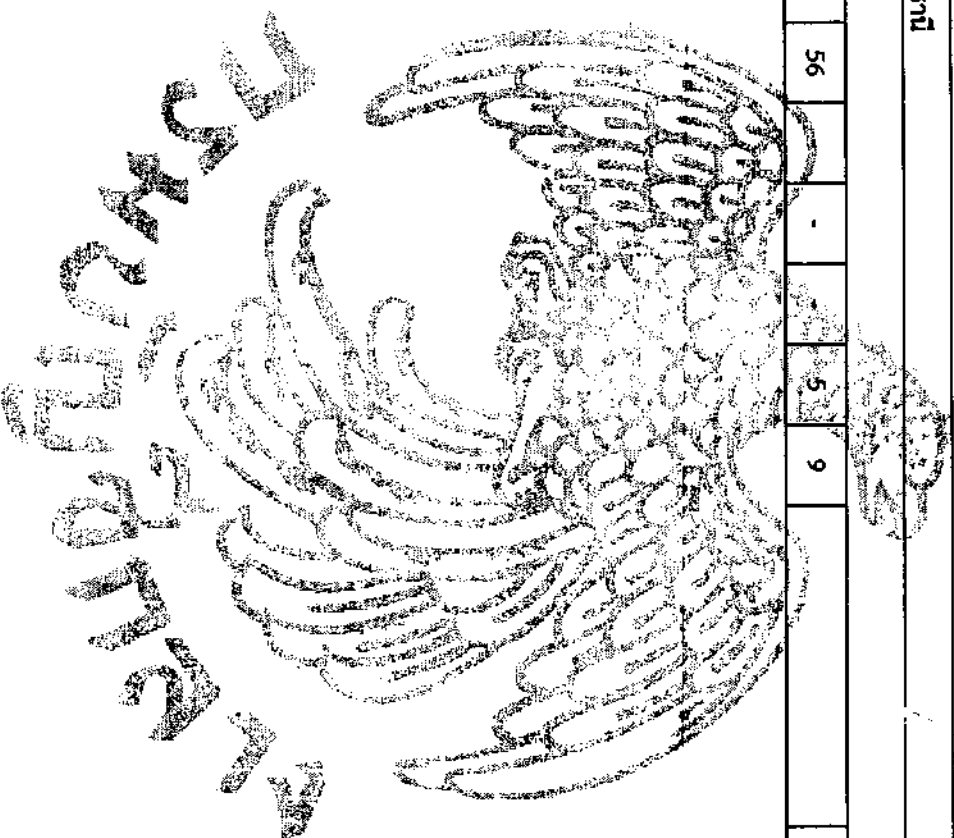

สุชาลีณี จันทมนเณ

21 สิงหาคม 2566 14:57:56



ส่วนควบคุมการก่อสร้าง สำนักช่าง
เทศบาลนครสุราษฎร์ธานี

โครงการ
ปรับปรุงห้องน้ำ-ห้องส้วม
อาคารตรีพฤษภา อาคารปฐุมโพธิ์ อาคารธรรมภิบาล สำหรับโรงเรียนเทศบาล 4 (วัดโพธาवास)

แบบเลขที่ วศ.006/2565

สถานที่ก่อสร้าง : โรงเรียนเทศบาล ๔ (วัดโพธาवास) ต.ตลาด อ.เมือง จ.สุราษฎร์ธานี

สารบัญแบบ		แผ่นที่/จำนวน
แบบสถาปัตย์กรรม		
A-01	สารบัญแบบ รายการประกอบแบบ สัญลักษณ์แบบ	1 / 20
A-02	แปลนพื้น ชั้น 1 (อาคารศรียพฤษฯ)	2 / 20
A-03	แปลนรีดลอน ชั้น 2 (อาคารศรียพฤษฯ)	3 / 20
A-04	แปลนรีดลอน ชั้น 3 (อาคารศรียพฤษฯ)	4 / 20
A-05	แปลนรีดลอน ชั้น 4 (อาคารศรียพฤษฯ)	5 / 20
A-06	แปลนพื้น ชั้น 1 (อาคารปฐมโพธิ์)	6 / 20
A-07	แปลนรีดลอน ชั้น 2 (อาคารปฐมโพธิ์)	7 / 20
A-08	แปลนรีดลอน ชั้น 3 (อาคารปฐมโพธิ์)	8 / 20
A-09	แปลนรีดลอน ชั้น 4 (อาคารปฐมโพธิ์)	9 / 20
A-10	แปลนพื้น ชั้น 1 (อาคารธรรมวิภาต)	10 / 20
A-11	แปลนรีดลอน ชั้น 2 (อาคารธรรมวิภาต)	11 / 20
A-12	แปลนรีดลอน ชั้น 3 (อาคารธรรมวิภาต)	12 / 20
A-13	แปลนพื้น ชั้น 2 (ศรียพฤษฯ, ปฐมโพธิ์, ธรรมวิภาต)	13 / 20
A-14	แปลนพื้น ชั้น 3 (ศรียพฤษฯ, ปฐมโพธิ์, ธรรมวิภาต)	14 / 20
A-15	แปลนพื้น ชั้น 4 (ศรียพฤษฯ, ปฐมโพธิ์)	15 / 20
A-16	ขยายประตู-หน้าต่าง (ศรียพฤษฯ, ปฐมโพธิ์, ธรรมวิภาต)	16 / 20
A-17	แปลนไฟฟ้า (ศรียพฤษฯ, ปฐมโพธิ์, ธรรมวิภาต)	17 / 20
A-18	แปลนสุขาภิบาล ชั้น 2 (ศรียพฤษฯ, ปฐมโพธิ์, ธรรมวิภาต)	18 / 20
A-19	แปลนสุขาภิบาล ชั้น 3 (ศรียพฤษฯ, ปฐมโพธิ์, ธรรมวิภาต)	19 / 20
A-20	แปลนสุขาภิบาล ชั้น 4 (ศรียพฤษฯ, ปฐมโพธิ์)	20 / 20

รายการประกอบแบบทั่วไป

ก. วัสดุประเภท
เป็นงานปรับปรุงห้องน้ำ-ห้องส้วม อาคารศรียพฤษฯ อาคารปฐมโพธิ์ อาคารธรรมวิภาต
สำหรับโรงเรียนเทศบาล 4 (วัดโพธาราม)
สถานที่ก่อสร้าง บริเวณโรงเรียนเทศบาล 4 (วัดโพธาราม) อ.เมืองฯ จ.สุราษฎร์ธานี

ข. ข้อกำหนดทั่วไป
- งานรีดลอนต่างกันที่ กำหนดไว้หรือที่เป็นอุปกรณ์ในการทำงาน โดยวัสดุที่ดูหรือลอง
ต้องรับน้ำหนักและทำความสะอาดสถานที่ โดยอยู่ในความรับผิดชอบของช่างผู้รับจ้าง
- วัสดุต่าง ๆ ที่กำหนดเป็นระบบเมติก ยึดพื้นในแบบที่กำหนดเป็นกลางชั้น
แนวระดับชั้นหนึ่งอาจเปลี่ยนแปลงได้บ้างเล็กน้อย ตามความเหมาะสมกับพื้นที่จริง
โดยอยู่ในความรับผิดชอบของผู้ควบคุมงานถึงคณะกรรมการตรวจการจ้าง
- การก่อสร้างและการดำเนินการต่างๆ ให้เป็นไปตามหลักวิชาช่างที่ดี
- ความถี่ในการติดตั้งวัสดุหรือชิ้นส่วนในการก่อสร้างต้องได้มาตรฐาน เมื่อเสร็จแล้ว
ต้องใช้งานได้ดีมีประโยชน์ภาพ และไม่มีอันตรายเสียหายต่อผู้จ้าง
- หากมีปัญหากับหรืออุปสรรคในการก่อสร้างให้ผู้รับจ้างแจ้งผู้ควบคุมงาน ถึงคณะกรรมการตรวจการจ้าง
เป็นลายลักษณ์อักษร โดยให้ถือข้อวินิจฉัยของคณะกรรมการตรวจการจ้าง เป็นข้อชี้ขาด
และได้รับการอนุมัติจากผู้จ้างก่อนดำเนินการทุกครั้ง

ค. ขอบเขตของงาน
ปรับปรุงห้องน้ำชาย-หญิง ขนาดพื้นที่ไม่น้อยกว่า 32 ตร.ม./ชั้น พื้นผิวรวมทั้งหมด ไม่น้อยกว่า 256 ตร.ม.
(ห้องน้ำชาย 3 ห้อง และห้องน้ำหญิง 5 ห้อง) ดังนี้
- รีดลอนพื้น ,ผนัง , สุกกิ้งฉาบ , ฝ้าเพดาน รวมถึงระบบท่อเดิน
- ประตูบานไม้ ขนาด 18"x18"
- ผนังบุกระเบื้อง ขนาด 10"x10"
- ติดตั้งสุขภัณฑ์ภายในห้องน้ำ ชาย- หญิง
- นั่งเก้าอี้หน้าวงบาสติก จำนวน 3 ถึง
- บันไดเหล็กในมิติ จำนวน 3 เครื่อง
(รายละเอียดตามแบบแปลนที่ภาคผนวกกำหนด)

รายการประกอบสถาปัตยกรรม
- สีต่างๆ ให้ใช้ของ Berger, Delta หรือเทียบเท่า
- สีน้ำอะคริลิกแท้ 100% ได้ รับมาตรฐานผลิตภัณฑ์อุตสาหกรรม ทาทับหน้าทั่วไปภายใน

ข้อกำหนดอื่นๆ
- ผู้รับจ้างต้องจัดทำแผนการใช้วัสดุที่ผลิตภายในประเทศ ไม่น้อยกว่าร้อยละ 60 ของมูลค่าวัสดุที่จะใช้
ในงานก่อสร้างทั้งหมดตามสัญญา โดยส่งให้ผู้ว่าจ้างภายใน 60 วัน นับถัดจากวันที่ตกลงนามในสัญญา
ตามสัญญา โดยส่งให้ผู้ว่าจ้างภายใน 60 วัน นับถัดจากวันที่ตกลงนามในสัญญา
- ผู้รับจ้างต้องจัดทำแผนการใช้เหล็กที่ผลิตภายในประเทศ ไม่น้อยกว่าร้อยละ 90 ของปริมาณเหล็กที่ต้องใช้

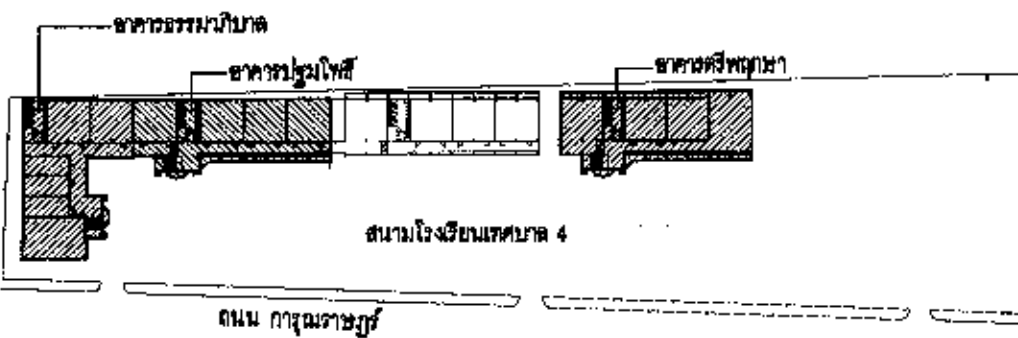

ผังบริเวณตำแหน่งของอาคาร
SCALE 1:-

สัญลักษณ์แบบ

	1 แสดงชื่อห้อง
	2 แสดงสัญลักษณ์พื้น
	3 แสดงระดับพื้น
	4 แสดงสัญลักษณ์ฝ้าเพดาน
	สัญลักษณ์แสดงระดับพื้นในรูปตัดและรูปด้าน
	สัญลักษณ์แสดงประตู
	สัญลักษณ์แสดงหน้าต่าง
	สัญลักษณ์แสดงผนัง
	สัญลักษณ์แสดงรูปด้าน
	สัญลักษณ์แสดงรูปตัด
	สัญลักษณ์แสดงผนัง
	สัญลักษณ์แสดงระยะศูนย์กลางถึงศูนย์กลาง
	สัญลักษณ์แสดงระยะศูนย์กลางถึงผนัง
	สัญลักษณ์แสดงระยะผนังถึงศูนย์กลาง
	สัญลักษณ์แสดงระยะผนังถึงผนัง
	สัญลักษณ์แสดงทิศทางเหนือ
	สัญลักษณ์แสดงคอนกรีต
	สัญลักษณ์แสดงผนังก่ออิฐฉาบปูน
	สัญลักษณ์แสดงผนังอิฐปูละเอียด ทรายละเอียด
	สัญลักษณ์แสดงฉาบ
	สัญลักษณ์แสดงลวดเหล็กวางทำ การแบบรูปและรายการ
	แบบขยายรูปที่ หรือ ชื่อแบบ
	หน้าที่ยังแบบขยายปรากฏ
	ABOVE FINISH FLOOR
	THICK, THICKNESS = ความหนา
	คอนกรีตเสริมเหล็ก
	อิฐก่อ
	สัญลักษณ์รอยย่น

 หน่วยงานบริหารราชการส่วนจังหวัด สุราษฎร์ธานี	โครงการ	ปรับปรุงห้องน้ำ-ห้องส้วม อาคารศรียพฤษฯ อาคารปฐมโพธิ์ อาคารธรรมวิภาต สำหรับโรงเรียนเทศบาล 4 (วัดโพธาราม)	รายการประกอบ	ค่าจ้าง	นายศุภวัฒน์ ดันรงค์จิณน	ควบคุม นายสุวิทย์ คุ้มชู นายศักดิ์สิทธิ์ อินทพาส	รท.หน.ฝ่ายสถาปัตยกรรม	นายวิชาญ ใจทอง	เป็นชอบ นายประเสริฐ บุญประเสริฐ	แบบเลขที่	๗๙006/2565	
	ที่ตั้ง	โรงเรียนเทศบาล 4 (วัดโพธาราม) อ.เมืองฯ จ.สุราษฎร์ธานี	งานออกแบบสถาปัตยกรรม และงานวิศวกรรม	สถาปนิก	นางสาวอุษณีย์ สุวีระกุล		รท.หน.ฝ่ายวิศวกรรมโยธา	นายสุวิทย์ คุ้มชู		ปฎิบัติ	นางสาวอุษณีย์ คุ้มชู	วันที่
แสดงแบบ	สารบัญแบบ รายการประกอบแบบทั่วไป สัญลักษณ์แบบ			วิศวกร	นายศักดิ์สิทธิ์ อินทพาส		ผอ.ส่วนควบคุมฯ	นายเอกสิทธิ์ ตั้งทอง	อนุมัติ	A-01	20	

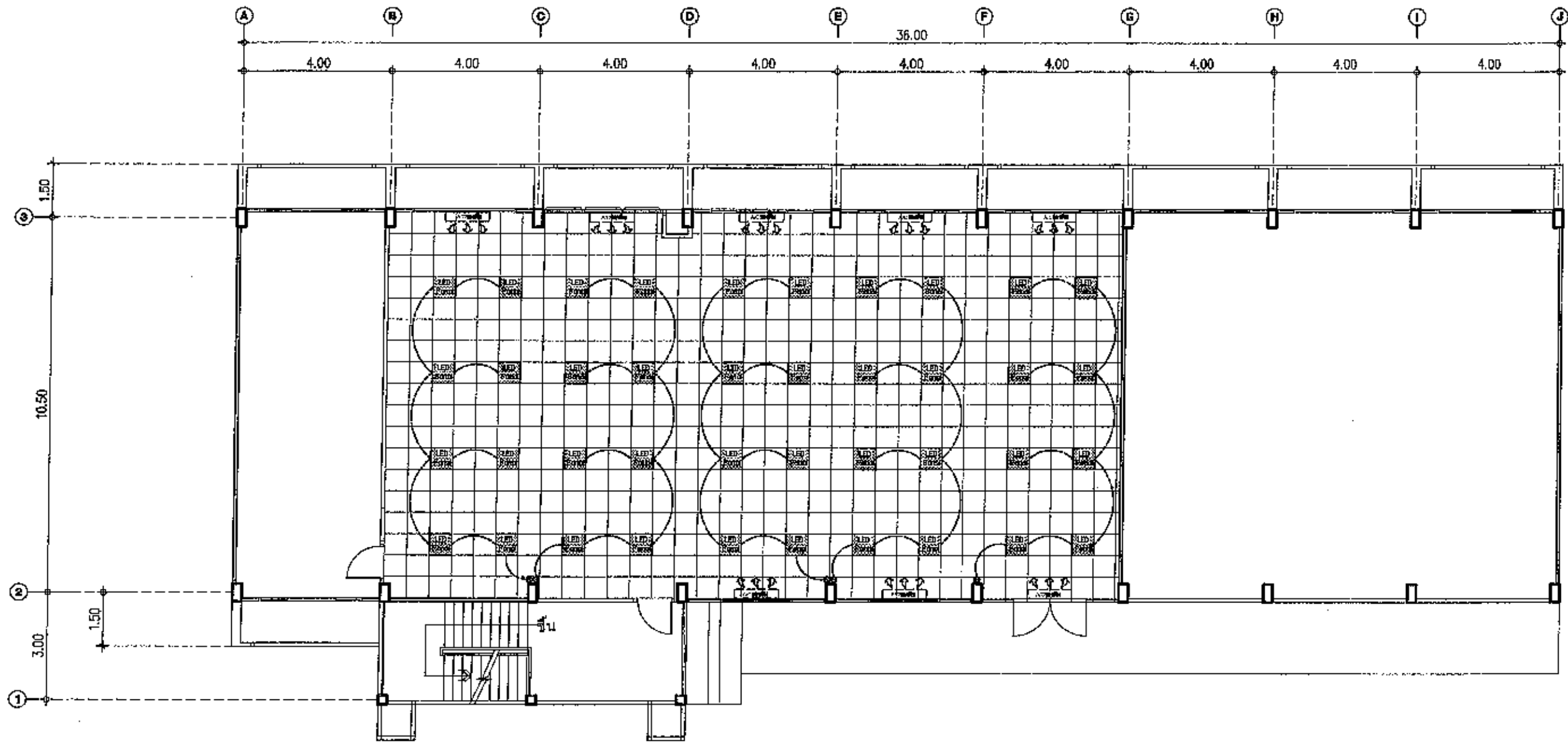

รายการวัสดุ	
-	วัสดุผนังฝ้าเพดานเรียบ พร้อมโครงคร่าว
-	วัสดุผนังวงโครงหลอดฟลูออโรเรสเซนต์ พร้อมสายไฟ
-	ถอดเครื่องปรับอากาศ (พร้อมติดตั้งเดิม)

รายการปรับปรุง	
-	ติดตั้งฝ้าเพดาน โครงโครงเหล็กชุบสังกะสี พร้อมทาสี
-	ติดตั้งโคม LED ขนาด 60x60 มม ขนาด 40W (สวิตช์ตำแหน่งเดิมและใช้แผงควบคุมเดิม)
	สายไฟ VAF ขนาด 2x1.5 ตร.มม

<p>ส่วนควบคุมการก่อสร้าง สำนักช่าง เทศบาลนครสุราษฎร์ธานี</p>	โครงการ	ปรับปรุงห้องน้ำ-ห้องค้น อาคารวิทยาศาสตร์ อาคารปฐมวัย อาคารธรรมภิบาล สำนักโรงเรียนเทศบาล 4 (วัดโพธาราม)	รายการแก้ไข	สำรวจ	นายศุภวรา ตันตะจันตะ	ตรวจสอบ รก.ท.น. สำนักวิศวกรรมโยธา ศ.ส.ร.ก.บ.ค.บ.ร. รก.ท.น. สำนักช่าง	เห็นชอบ	นายประวิทย์ วัฒนกิจ	แบบที่ วศ.008/2565	
	ที่ตั้ง	โรงเรียนเทศบาล 4 (วัดโพธาราม) อ.เมือง จ.สุราษฎร์ธานี	งานออกแบบสถาปัตยกรรม และงานวิศวกรรม	เขียนแบบ	นายสุวิทย์ อินทพร		วิศวกร	นายสุวิทย์ อินทพร	นายประวิทย์ วัฒนกิจ	วันที่ ๑๖ มิ.ย. ๒๕๖๕
	ผู้จัด	โรงเรียนเทศบาล 4 (วัดโพธาราม) อ.เมือง จ.สุราษฎร์ธานี	สถาปนิก	นางสาวอภิญญา สุทธิวงศ์	นางสาวอภิญญา สุทธิวงศ์		นางสาวอภิญญา สุทธิวงศ์	นางสาวอภิญญา สุทธิวงศ์	นายประวิทย์ วัฒนกิจ	จำนวน 2
	แสดงแบบ	แปลนพื้นที่ 1 (อาคารวิทยาศาสตร์)	วิศวกร	นายสุวิทย์ อินทพร	นายสุวิทย์ อินทพร		นายสุวิทย์ อินทพร	นายสุวิทย์ อินทพร	นายประวิทย์ วัฒนกิจ	20

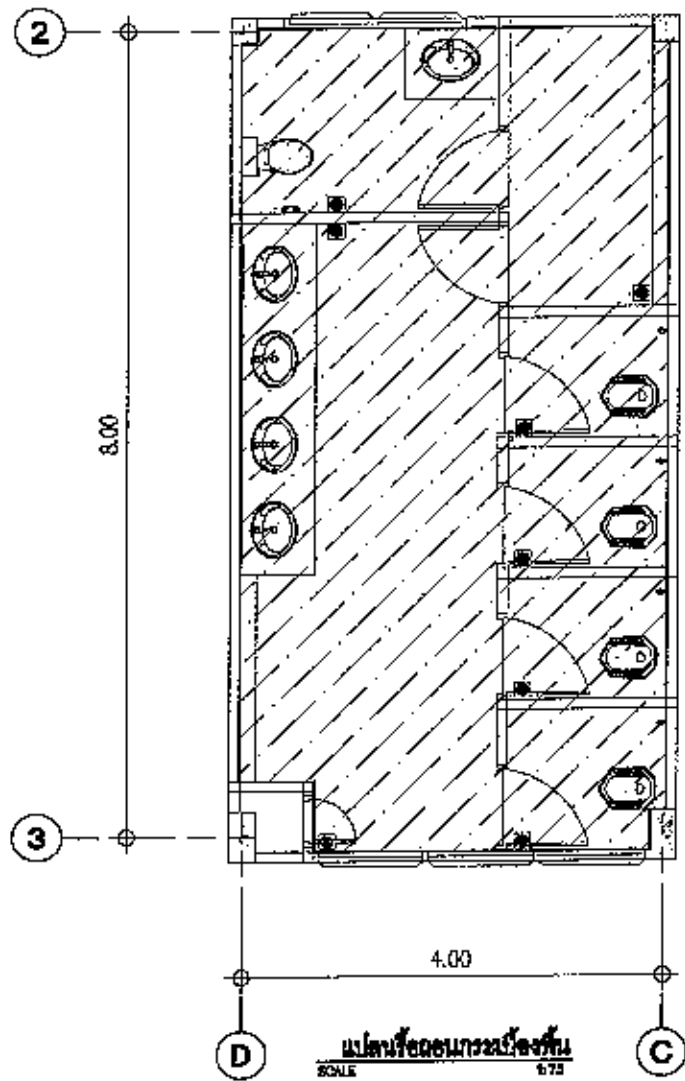

รายการห้องนอน	
-	ห้องนอนรวมห้องขึ้นและกระเบื้องบนคานไม้ (ห้องนักเรียน+ห้องครู)

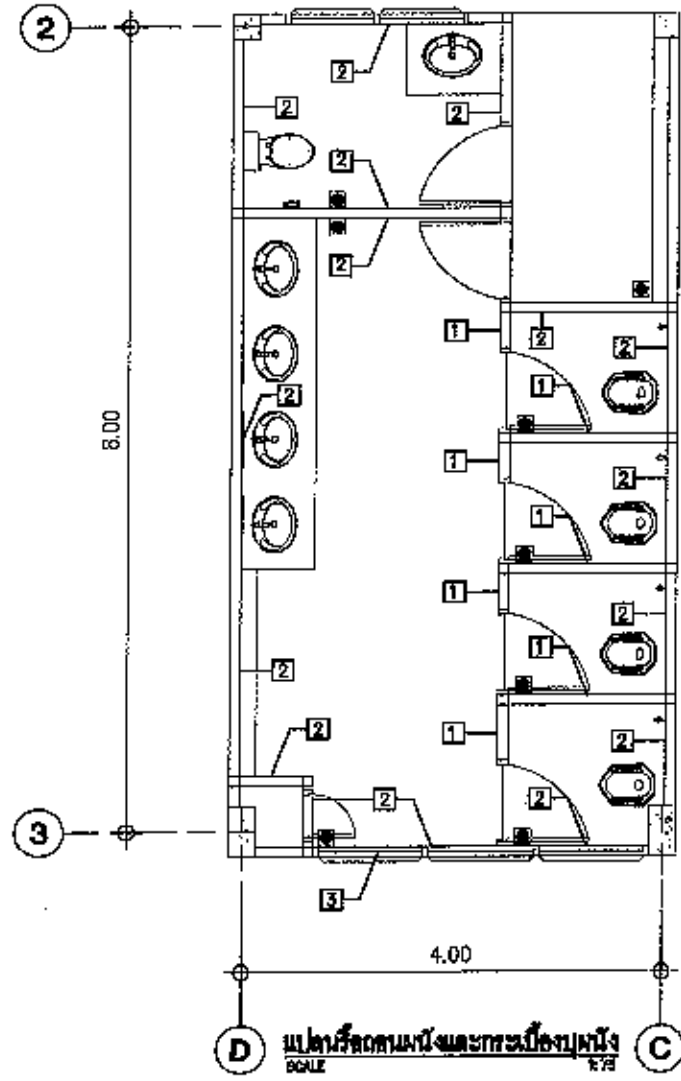

รายการห้องนอน	
1	ห้องนอนนักเรียนชั้นเรียน
2	ห้องนอนกระบืออเนกประสงค์
3	เจาะหลังคาหน้าต่าง

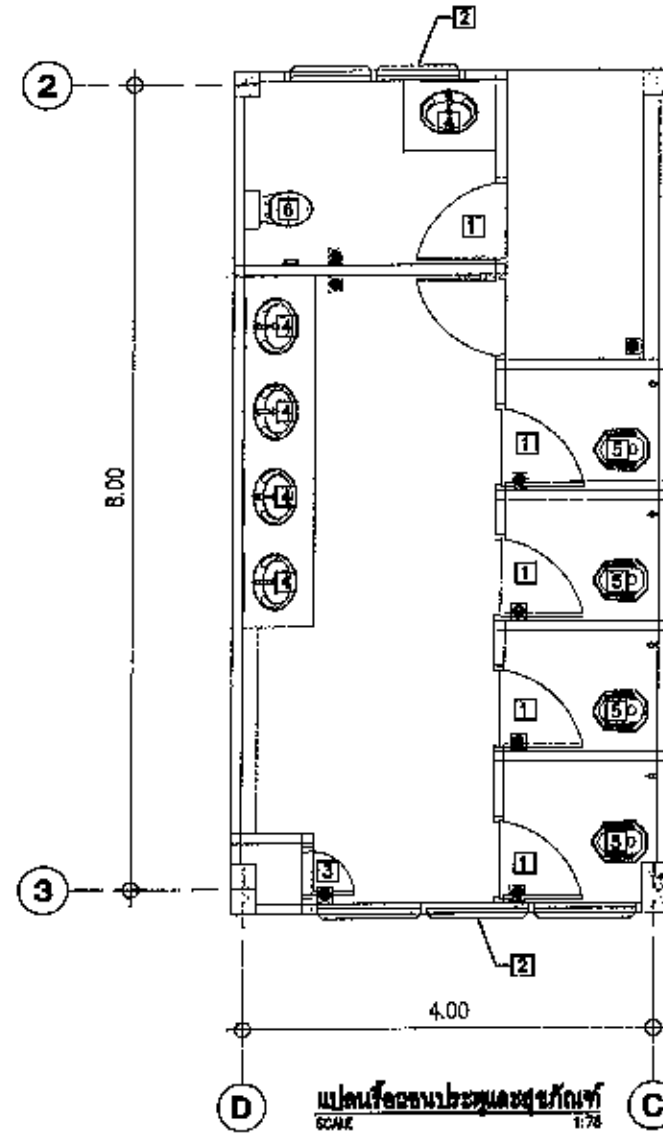

รายการห้องนอน	
1	ห้องนอนพระครูและครูฝึกกีฬา
2	ตกแต่งผนังสีทึบดำ (เฉพาะพระครู)
3	ห้องนอนพระครูและครูฝึกกีฬา
4	ห้องนอนช่างไฟฟ้าพร้อมอุปกรณ์
5	ห้องนอนโต๊ะนักเรียนของ
6	ห้องนอนช่างโครงการนักเรียน

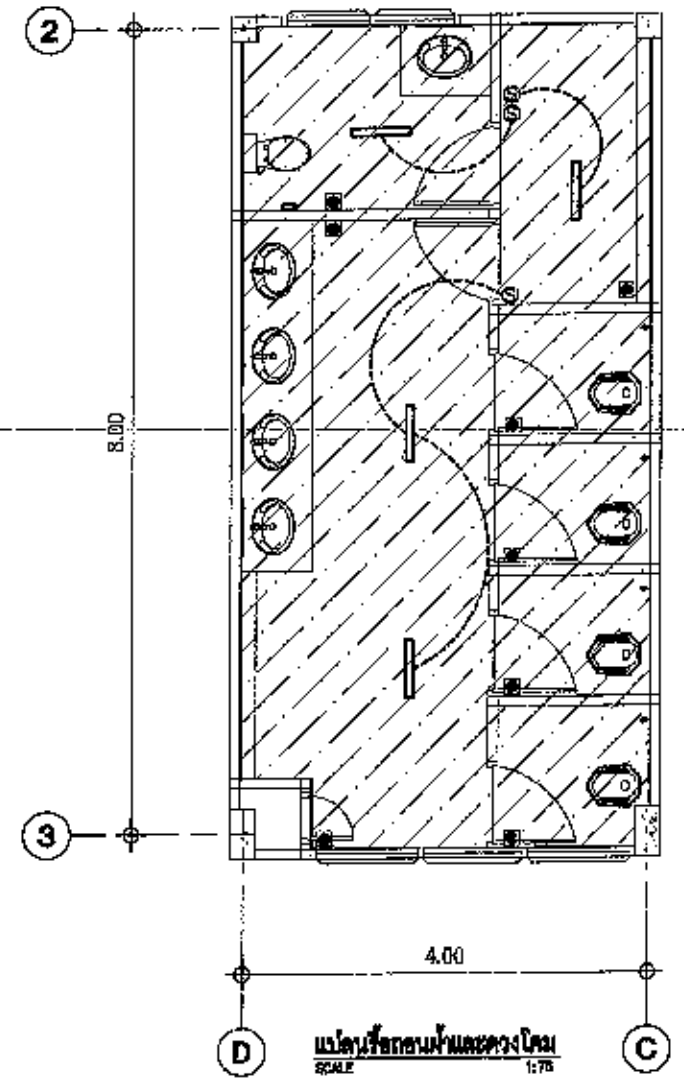

รายการห้องนอน	
-	ห้องนอนช่างไฟฟ้าพร้อมโต๊ะ
-	ห้องนอนครูฝึกและครูฝึกกีฬาพร้อมโต๊ะ



ส่วนควบคุมการก่อสร้าง สำนักช่าง
เขตเทศบาลนครสุราษฎร์ธานี

โครงการ ปรับปรุงห้องน้ำ-ห้องพักรับ อาชีวกรรมาธิการ อาชีวกรรมาธิการ
อาชีวกรรมาธิการ สำนักโรงเรียนเทศบาล 4 (วัดโพธิ์ขาว)
ที่ตั้ง โรงเรียนเทศบาล 4 (วัดโพธิ์ขาว) อ.เมืองฯ จ.สุราษฎร์ธานี
แสดงแบบ แปลนห้องนอน ชั้น 2 (อาชีวกรรมาธิการ)

รายการแก้ไข
สำรวจ นายชวรงค์ ทินตะขิง
เขียนแบบ
สถาปนิก นายสาวิทย์ เรืองชัย
วิศวกร นายสุวิทย์ อินทรราช

ตรวจออกแบบ
รศ.ช.น. ฝ่ายสถาปัตย์กรรม นายสุวิทย์ ใจเพชร
รศ.ช.น. ฝ่ายวิศวกรรมโยธา นายสุวิทย์ ใจเพชร
รศ.ช.น. ฝ่ายควบคุม นายสุวิทย์ ใจเพชร
รศ.ช.น. ฝ่ายช่าง นายสุวิทย์ ใจเพชร

เห็นชอบ
นายสุวิทย์ ใจเพชร
นางสาวสุมนิตา ชุมมกร
อนุมัติ
นายสุวิทย์ ใจเพชร
นายสุวิทย์ ใจเพชร
แบบเลขที่ ๑๙๐๐๖/๒๕๕๕
วันที่อนุมัติ - ๑๓ ต.ค. ๒๕๕๕
แผ่นที่ 3
จำนวน 3
A-03

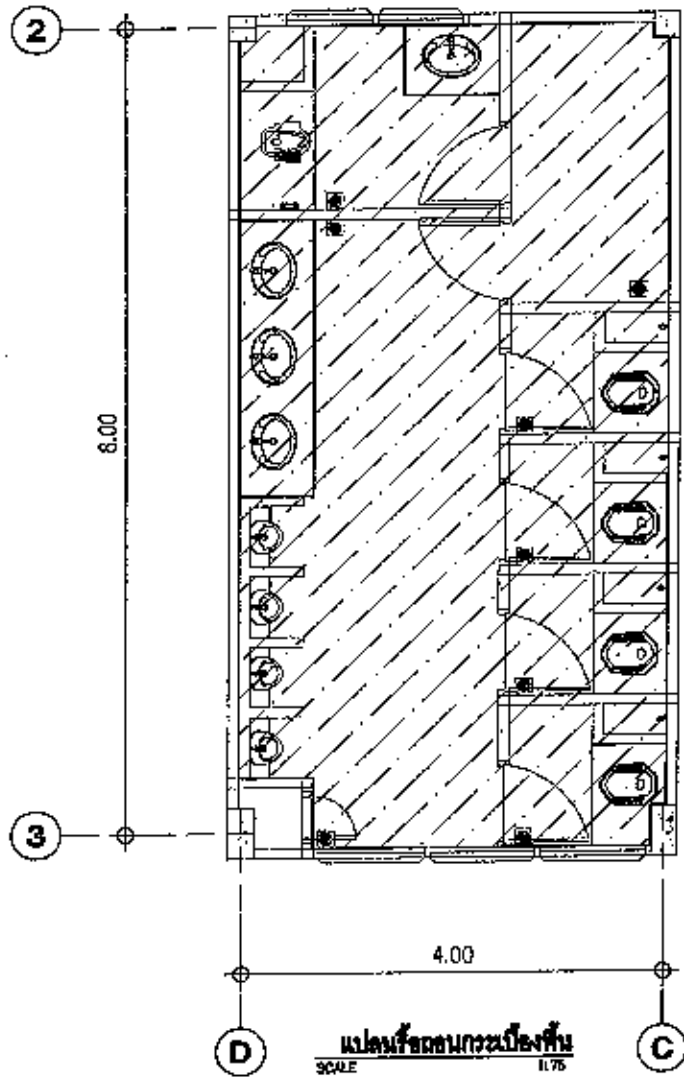

รายการห้องนอน	
-	ห้องนอนชั้นแรกและชั้นสอง (ห้องนักเรียน + ห้องครู)
-	ห้องนอนรวมทางส้วกโถง หรือห้องล้างผ้า

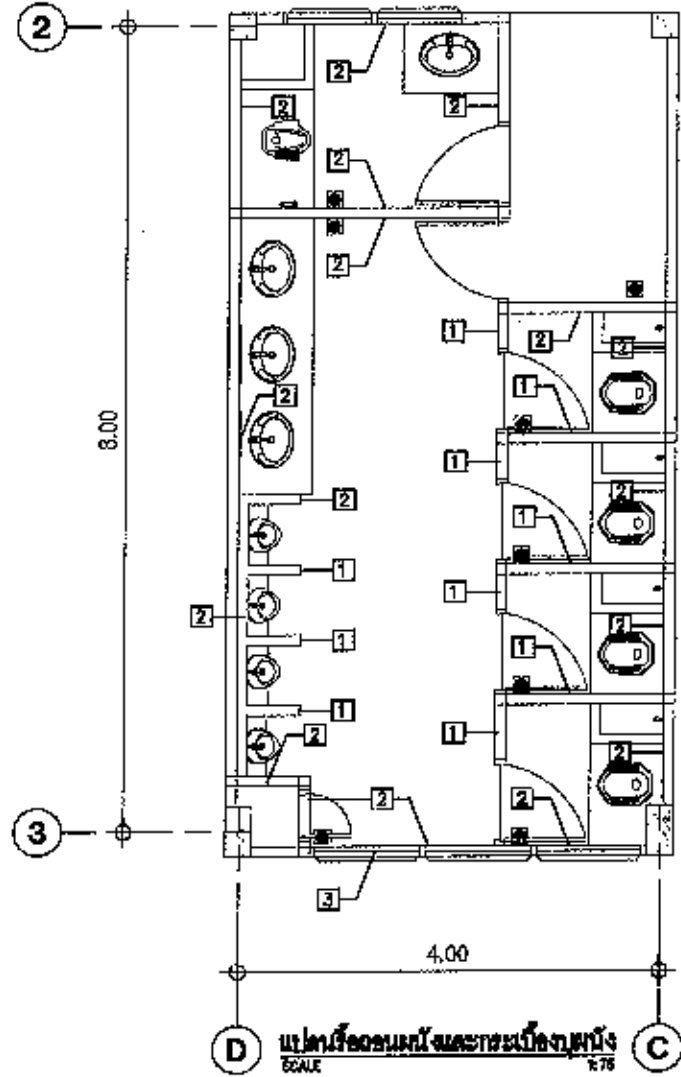

รายการห้องนอน	
1	ห้องนอนนักเรียนที่รวมห้องเรียน
2	ห้องนอนชั้นสองนักเรียน
3	เจาะช่องหน้าต่าง

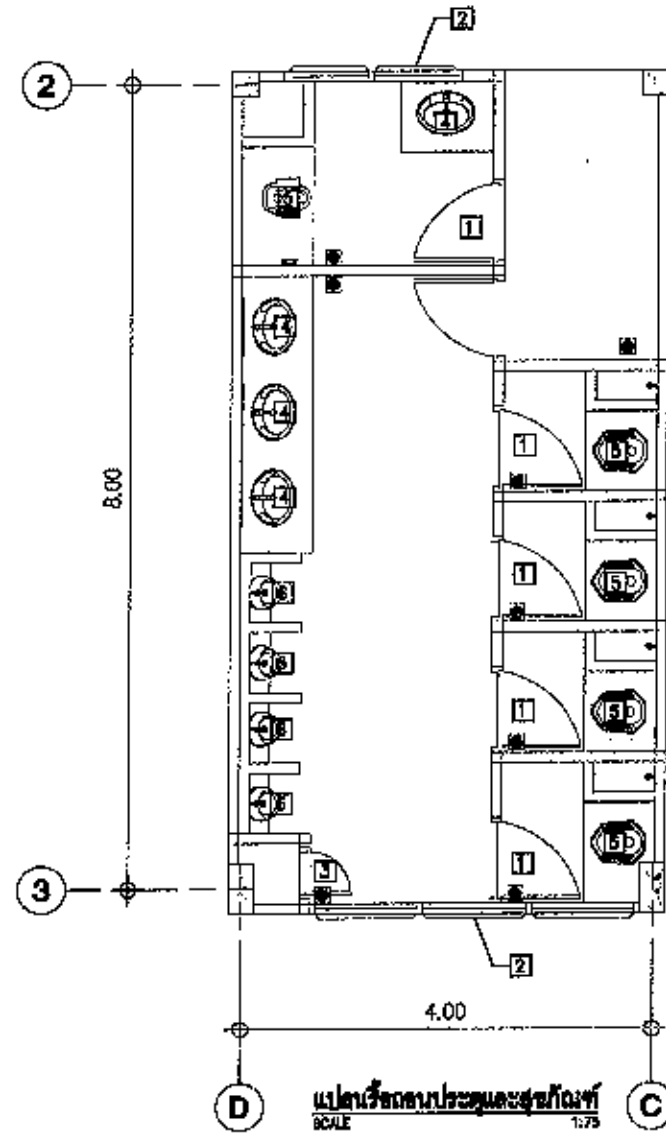

รายการห้องนอน	
1	ห้องนอนครูและบุคลากร
2	ตลับเมตรและหน้าต่าง (เฉพาะชั้นสาม)
3	ห้องนอนรวมประตูห้องส้วก
4	ห้องนอนล้างหน้าหรืออาบน้ำ
5	ห้องนอนโถงนักเรียน
6	ห้องนอนโถงพิเศษ

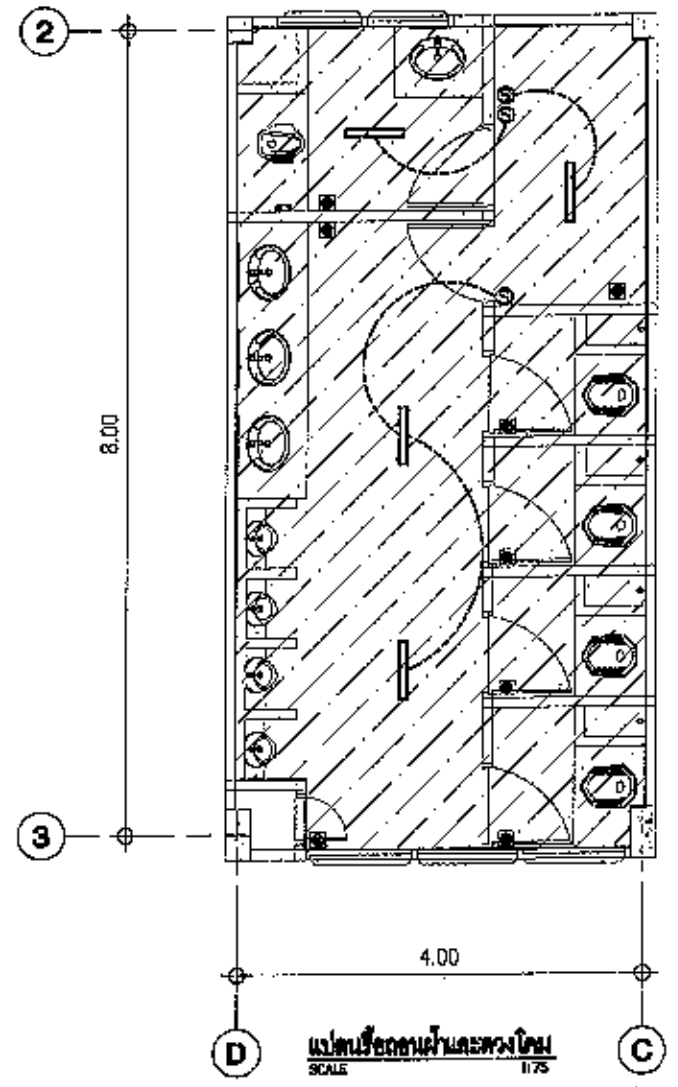

รายการห้องนอน	
-	ห้องนอนนักเรียนชั้นสูง
-	ห้องนอนครูและบุคลากรชั้นสูง



โครงการ	ปรับปรุงห้องน้ำ-ห้องส้วม อาคารสหวิทยา อาคารปฐมวัย อาคารอรรถกถาภาค สำหรับโรงเรียนเทศบาล 4 (วัดโพธิ์วาสุ)
ที่ตั้ง	โรงเรียนเทศบาล 4 (วัดโพธิ์วาสุ) อ.เมืองฯ จ.สุราษฎร์ธานี
แสดงแบบ	แปลนห้องนอน ชั้น 3 (อาคารสหวิทยา)

รายการแก้ไข	สำรวจ	นายสุภากร ดินระวีบุตร
	เขียนแบบ	พ.พ.พ.
	สถาปนิก	นางสาวบุญครอง สุวิเศษ
	วิศวกร	นายสุภัทร อื่นเทวราช

ตรวจสอบ	นางสาวสุภากร ดินระวีบุตร
ร.ท. น. ฝ่ายวิศวกรรมโยธา	นายสุภัทร อื่นเทวราช
ผ.ร. ส่วนควบคุมฯ	นายสุภัทร อื่นเทวราช
ร.ท. น. ส.ค. 1	นายสุภัทร อื่นเทวราช

เห็นชอบ	นายสุภัทร อื่นเทวราช	แบบเลขที่ ๗๐๐๖/๒๕๖๕
ปลัดเทศบาล	นางสาวบุญครอง สุวิเศษ	วันที่อนุมัติ ๓๑ มี.ค. ๒๕๖๕
อนุมัติ	นายสุภัทร อื่นเทวราช	แผ่นที่ A-04
นายเทศมนตรี	นายสุภัทร อื่นเทวราช	จำนวน 4

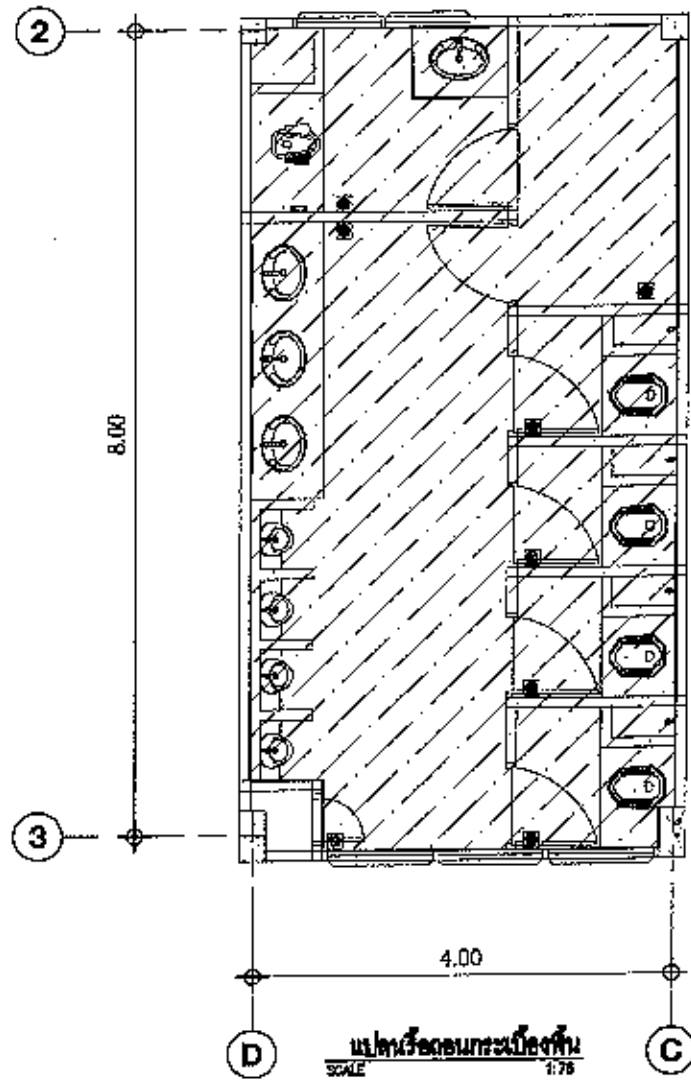

รายการวัสดุ	
-	ห้องนอนกระเบื้องหินและกระเบื้องพลาสติก (ห้องนักเรียน-ห้องครู)
-	ห้องนอนปูพรมวาล์วโครม พร้อมอ่างอาบน้ำ

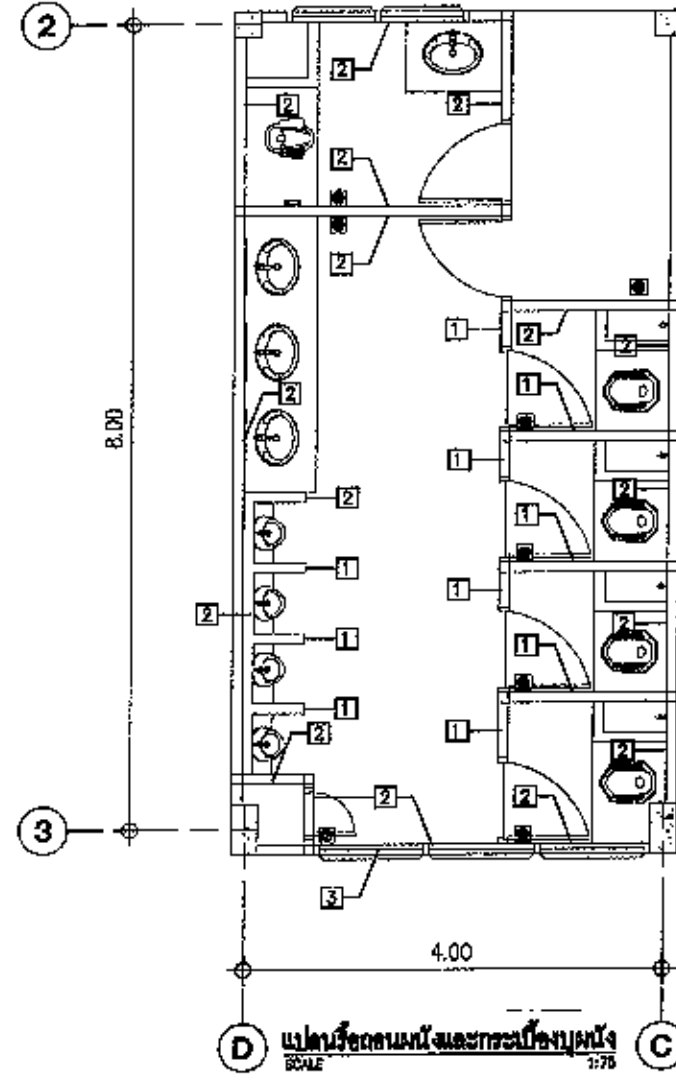

รายการวัสดุ	
1	ห้องนอนผนังก่ออิฐทาสีผนัง
2	ห้องนอนกระเบื้องปูผนัง
3	เจาะช่องหน้าต่าง

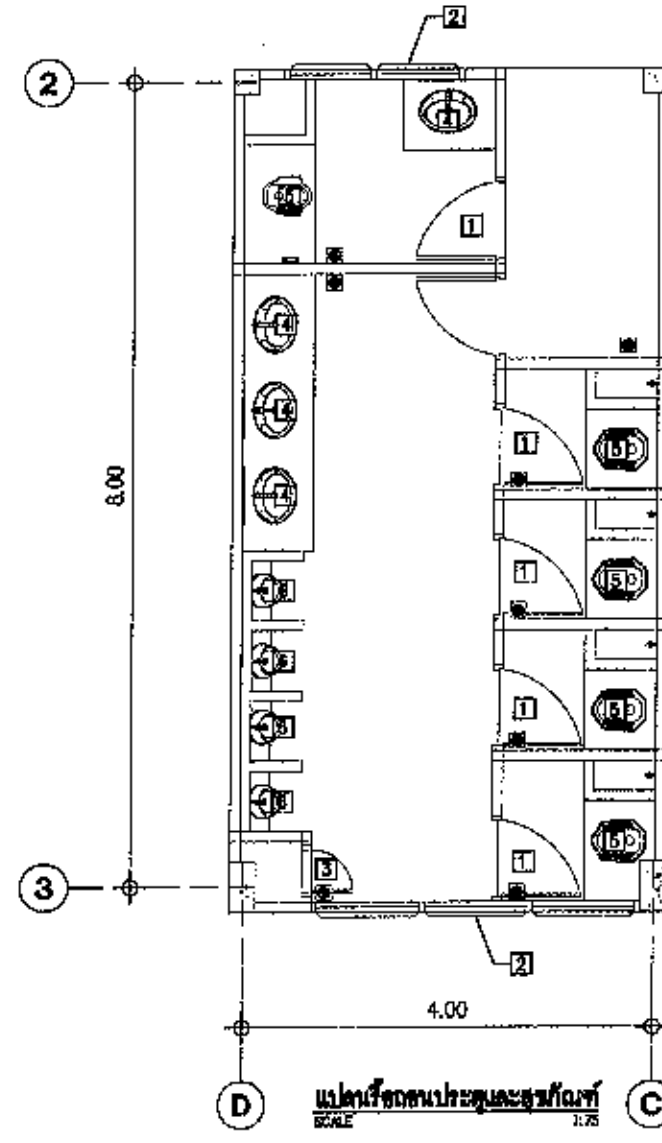

รายการวัสดุ	
1	ห้องนอนชุดบานประตู ท่อนทอง
2	ห้องนอนบานเกล็ดหน้าต่าง (เฉพาะกระซาง)
3	ห้องนอนบานประทุนช่องหน้าต่าง
4	ห้องนอนช่างทำหน้าต่างพร้อมอุปกรณ์
5	ห้องนอนโต๊ะเขียนหนังสือ
6	ห้องนอนโต๊ะรับประทานอาหาร

<p>ส่วนควบคุมอาคาร สำนักช่าง เทศบาลนครสุราษฎร์ธานี</p>	โครงการ	ปรับปรุงห้องเรียน-ห้องส้วม อาคารศรีพญา อาคารปฐมวัย อาคารอรรถมนิภาค สภ.วัดโรงเรียนเทศบาล 4 (วัดโพธาราม)	รายการแก้ไข	สำรวจ	นายคณาจ สันตสุข	<p>ตรวจสอบ</p> <p>รศ.ท. ฝ่ายสถาปัตยกรรม</p>	นายสุวิทย์ ใหญ่ถาวร	เห็นชอบ	นายประเสริฐ ธีระกุล	แบบเลขที่ วส.006/2565	
	ที่ตั้ง	โรงเรียนเทศบาล 4 (วัดโพธาราม) อ.เมือง จ.สุราษฎร์ธานี	งานออกแบบสถาปัตยกรรม และงานวิศวกรรม	เขียนแบบ	คุณหญิง		รศ.ท. ฝ่ายวิศวกรรมโยธา	นายสิริจันทร์ อินทราช	เปิดเทศบาล	นางสาวสุเมธชา ชุมแก้ว	ชั้นพิมพ์ที่ - ๓ มี.ค. ๒๕๖๖
	แสดงแบบ	แบบแปลน ชั้น 4 (อาคารศรีพญา)		สถาปนิก	นางสาวบุษย์ สุขยั้ง		รศ.ผอ.ฝ่ายช่าง	นายเอกสิทธิ์ สังวร	อนุมัติ		จำนวน
				วิศวกร	นายสิริจันทร์ อินทราช			นายสุเทพ เจริญพิทักษ์	นายกเทศมนตรี	นายประเสริฐ ธีระกุล	A-05

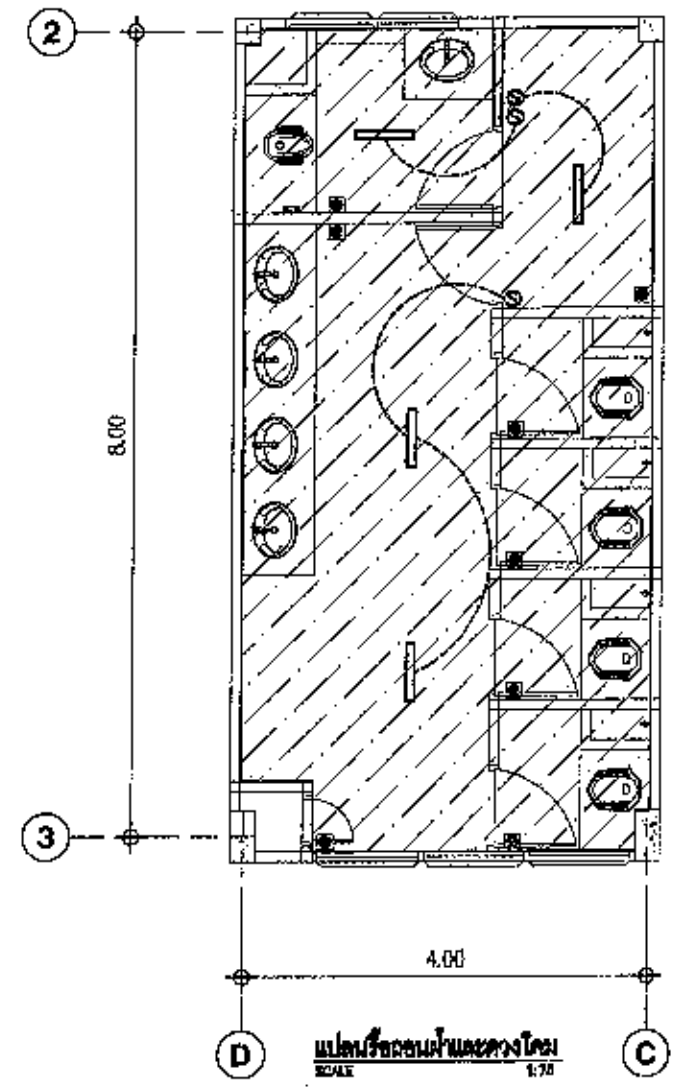
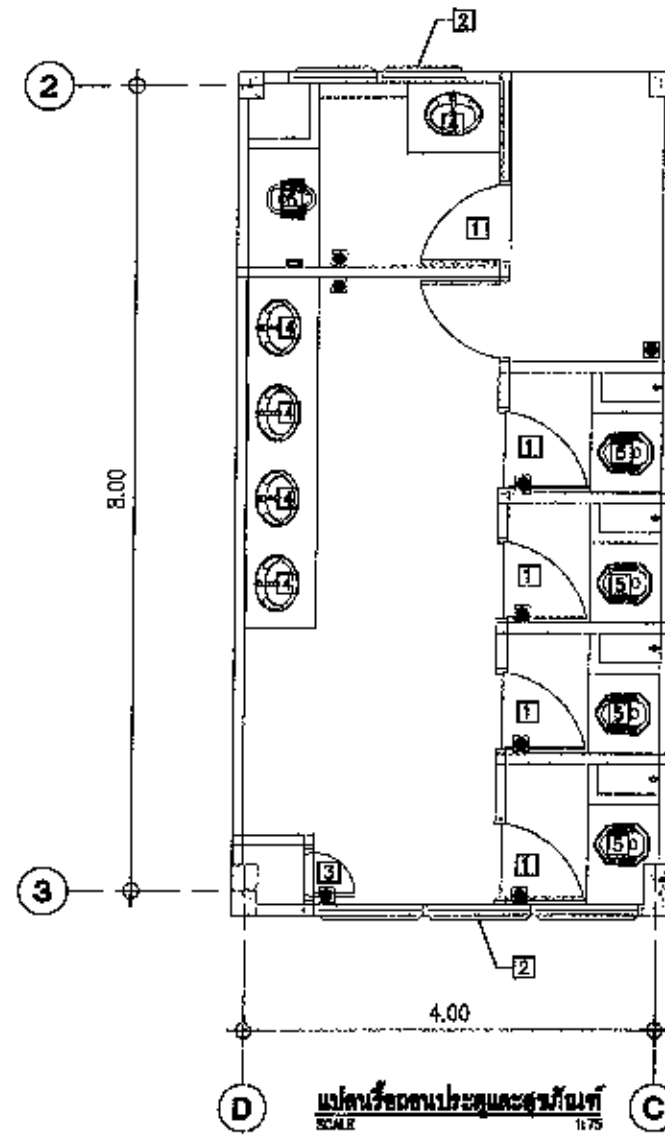
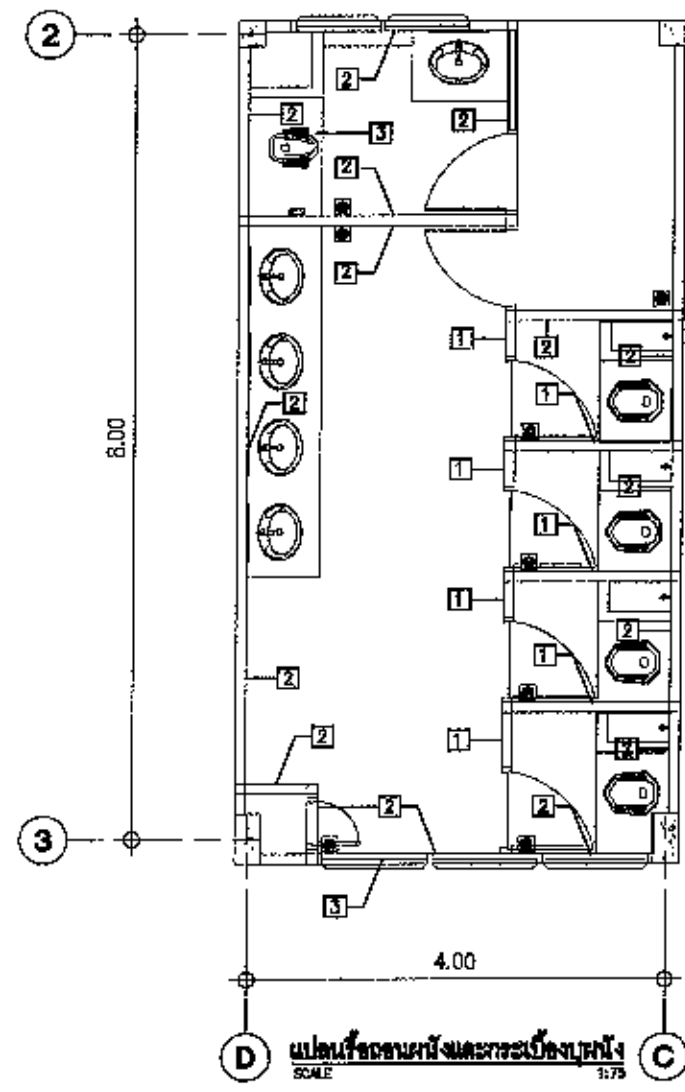
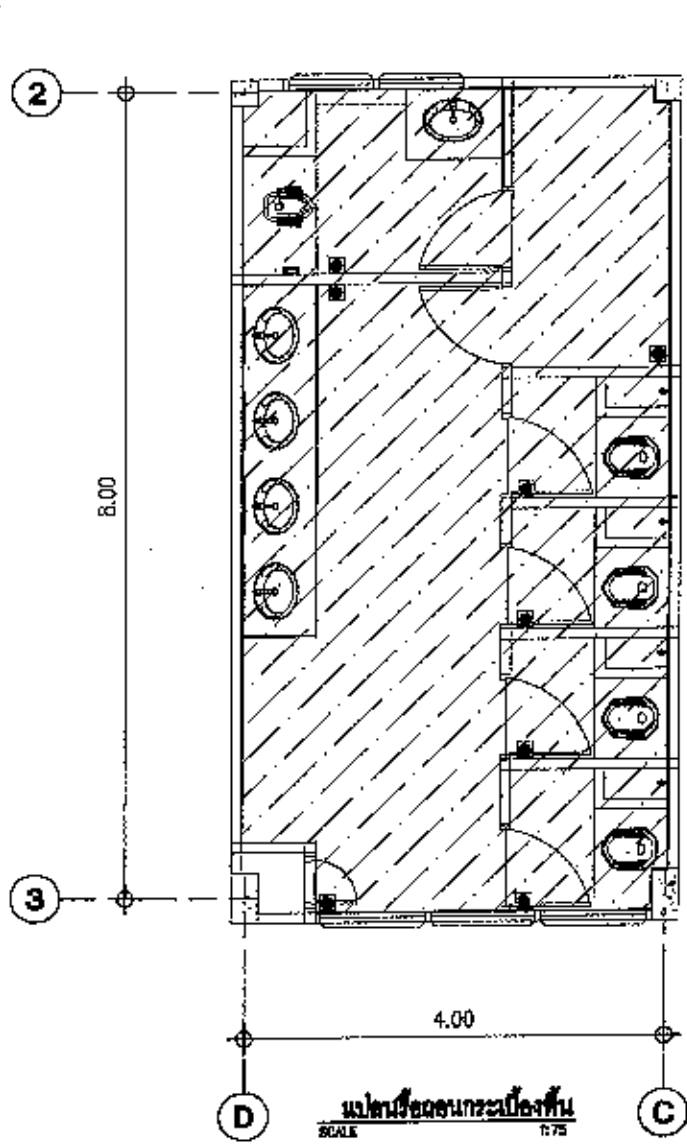

รายการวีดิทัศน์	
-	วีดิทัศน์กระเบื้องพื้นและกระเบื้องผนัง (ห้องฝึกเขียน+ ห้องงู)
-	วีดิทัศน์ฐานวางถังโถง พร้อมถังเก็บน้ำ

รายการวีดิทัศน์	
1	วีดิทัศน์ผนังห้องเรียนพิเศษ
2	วีดิทัศน์กระเบื้องผนัง
3	เจาะช่องผนัง

รายการวีดิทัศน์	
1	วีดิทัศน์ชุดบานประตู พร้อมวงกบ
2	ฉาบผนังทาสีหน้าตึก (เฉพาะอาคาร)
3	วีดิทัศน์บานประตูห้องวางรูป
4	วีดิทัศน์อ่างล้างหน้าพร้อมสุขภัณฑ์
5	วีดิทัศน์โถส้วมชนิดนั่งยอง

รายการวีดิทัศน์	
-	วีดิทัศน์ฝ้าสีฟ้า พร้อมโคมฝ้า
-	วีดิทัศน์ดวงโคมหลอดฟลูออโรลูมินีเซสท์ พร้อมสายไฟ

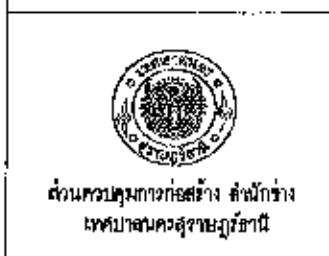

โครงการ	ปรับปรุงห้องโถง-ห้องส้วม อาคารสหวิทยาเขต อาคารปฐมวัย อาคารรวมภาค 4 (วัดโพธิ์ขาว)
ที่ตั้ง	โรงเรียนเทศบาล 4 (วัดโพธิ์ขาว) อ.เมืองฯ จ.สุราษฎร์ธานี
แสดงแบบ	แปลนวีดิทัศน์ ชั้น 2 (อาคารปฐมวัย)

รายการแก้ไข	สำรวจ	นายชวกร ดินชะจินะ
	เขียนแบบ	คุณหญิง
	สถาปนิก	นางสาวยุวเรศ สุระสังข์
	วิศวกร	นายสิริวัฒน์ อินทราช

ตรวจ	เอก หลบ ฝ่ายสถาปัตยกรรม	นางสาววิภาดา
ตรวจ	รศ.ดร.ฝ่ายวิศวกรรมโยธา	นายสุจินต์ ชิมวราช
ตรวจ	ผ.ล.ฝ่ายควบคุม	นายเอกสิทธิ์ สังข์ทอง
ตรวจ	รศ.ผ.ล.ฝ่ายช่าง	นายสุรเทพ ศิริภักดิ์

เห็นชอบ	นางสาววิภาดา
ปลัดเทศบาล	นางสาวสุจินต์ ชิมวราช
อนุมัติ	นายเอกสิทธิ์ สังข์ทอง
นายกเทศมนตรี	นายประเสริฐ สุทธิประทีป

แบบเลขที่	วค.006/2565
วันที่อนุมัติ	3 มิ.ย. 2566
แผ่นที่	จำนวน
A-07	7

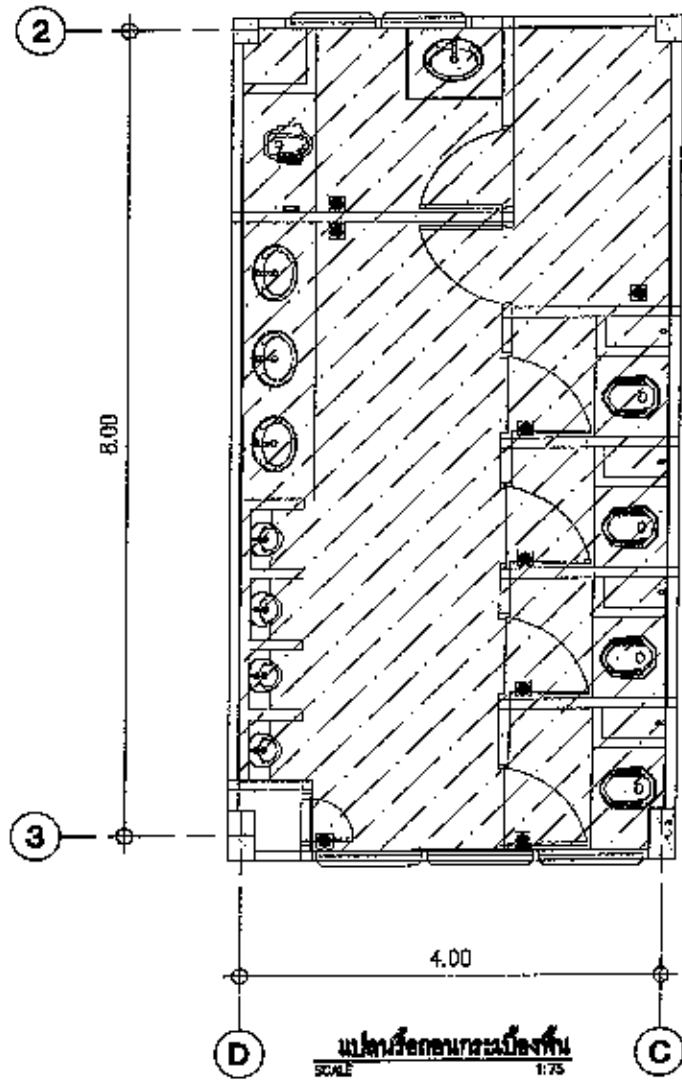

แปลนห้องนอนระดับที่ 3

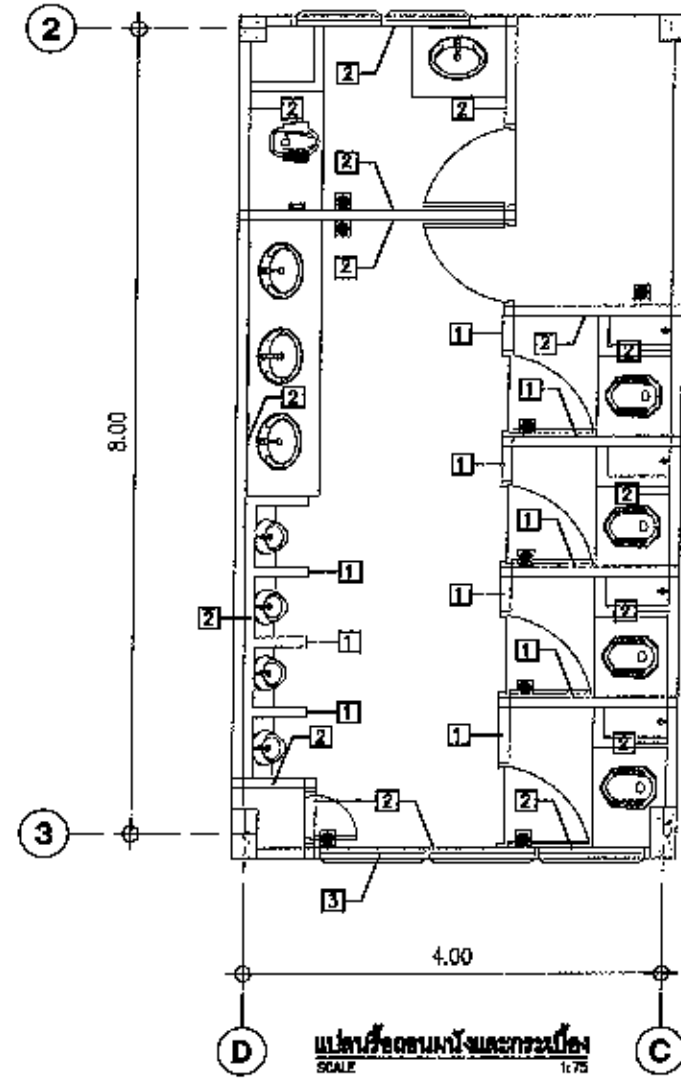

แปลนห้องนอนผนังและกระเบื้อง

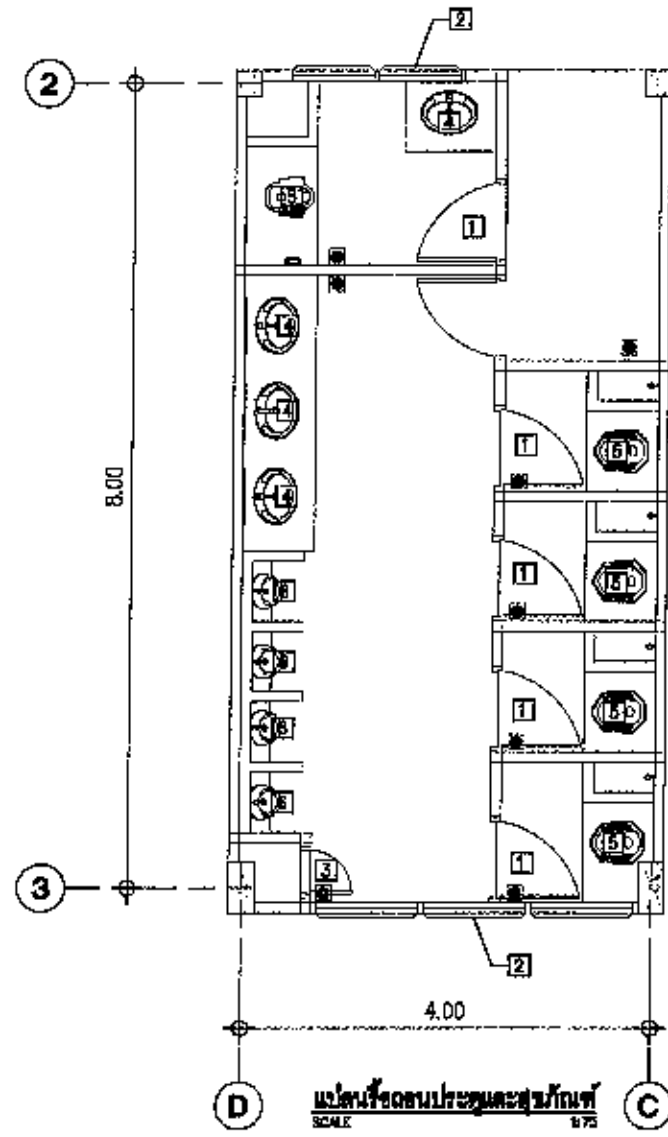

แปลนห้องนอนประตูและสุขภัณฑ์

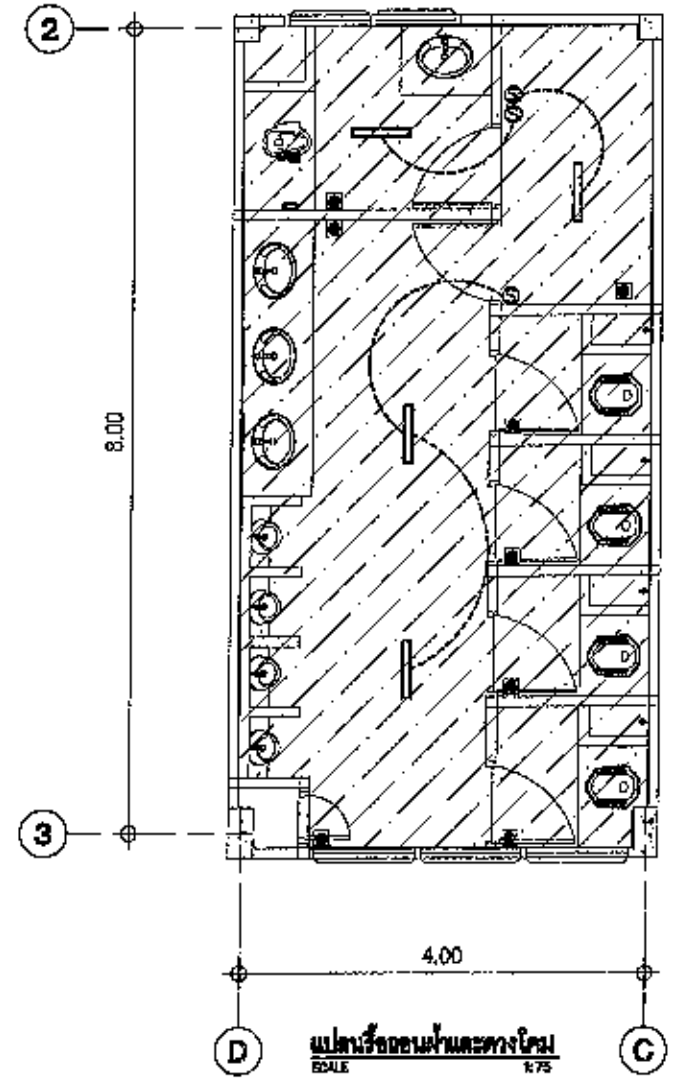

แปลนห้องนอนฝ้าและทางเดิน

รายการวัสดุ	
-	สีของกระเบื้องพื้นและกระเบื้องผนัง (ต้องไม่เรียบ-ท้องค)
-	สีของฐานวางรักโลก หรือแผ่นกันน้ำ

รายการวัสดุ	
1	สีของผนังภายในห้องนอน
2	สีของกระเบื้องปูผนัง
3	เจาะช่องน้ำทิ้ง

รายการวัสดุ	
1	สีของชุดบานประตู หรือวงกบ
2	ถอดบานกั้นคาน้ำทิ้ง (เฉพาะห้องน้ำ)
3	สีของบานประตูห้องต่างๆ
4	สีของอ่างล้างหน้าพร้อมอุปกรณ์
5	สีของโถชักโครกผนังสูง
6	สีของโถชักโครกชาย

รายการวัสดุ	
-	สีของฝ้าเพดาน หรือโครงฝ้า
-	สีของวงกบหน้าต่างหรือประตู หรือสายไฟ

 สำนักงานคณะกรรมการการศึกษาขั้นพื้นฐาน เขตภาคกลางสุราษฎร์ธานี	โครงการ	ปรับปรุงห้องนอน ห้องส้วม อาคารสหวิทยา อาคารปฐมโพธิ์ อาคารธรรมบาลิบาล สำหรับโรงเรียนเทศบาล 4 (วัดโพธาราม)	รายการแก้ไข	สำรวจ	นายคทพูน ตันตะศิเม	วิศวกร นายคทพูน ตันตะศิเม	รท. พน ฝ่ายสถาปัตย์กรรม	นายปรีดี ทยภาว	เห็นชอบ	นายคทพูน ตันตะศิเม	แบบเลขที่ วศ.008/2565	
	ที่ตั้ง	โรงเรียนเทศบาล 4 (วัดโพธาราม) อ.เมืองฯ สุราษฎร์ธานี	งานออกแบบสถาปัตยกรรม และงานวิศวกรรม	เขียนแบบ	นายคทพูน ตันตะศิเม		รท. พน ฝ่ายวิศวกรรมโยธา	นายสิริกร อินทรราช	ปลัดเทศบาล	นางสาวสุเมธพร ขันแก้ว	วันที่	วันที่ ๓๑ ต.ค. ๖๕๖๕
	แสดงแบบ	แปลนห้องนอน ชั้น 3 (อาคารปฐมโพธิ์)		สถาปนิก	นางสาวบุษย์ สุชัยคง		ผอ.สำนักงานควบคุมฯ	นายเอกสิทธิ์ สังข์ทอง	อนุมัติ	นายคทพูน ตันตะศิเม	จำนวน	B
				วิศวกร	นายคทพูน ตันตะศิเม		รท. พน สำนักช่าง	นายสุเมธ ติงมัทย์	นายคทพูน ตันตะศิเม	นายคทพูน ตันตะศิเม	A-08	20

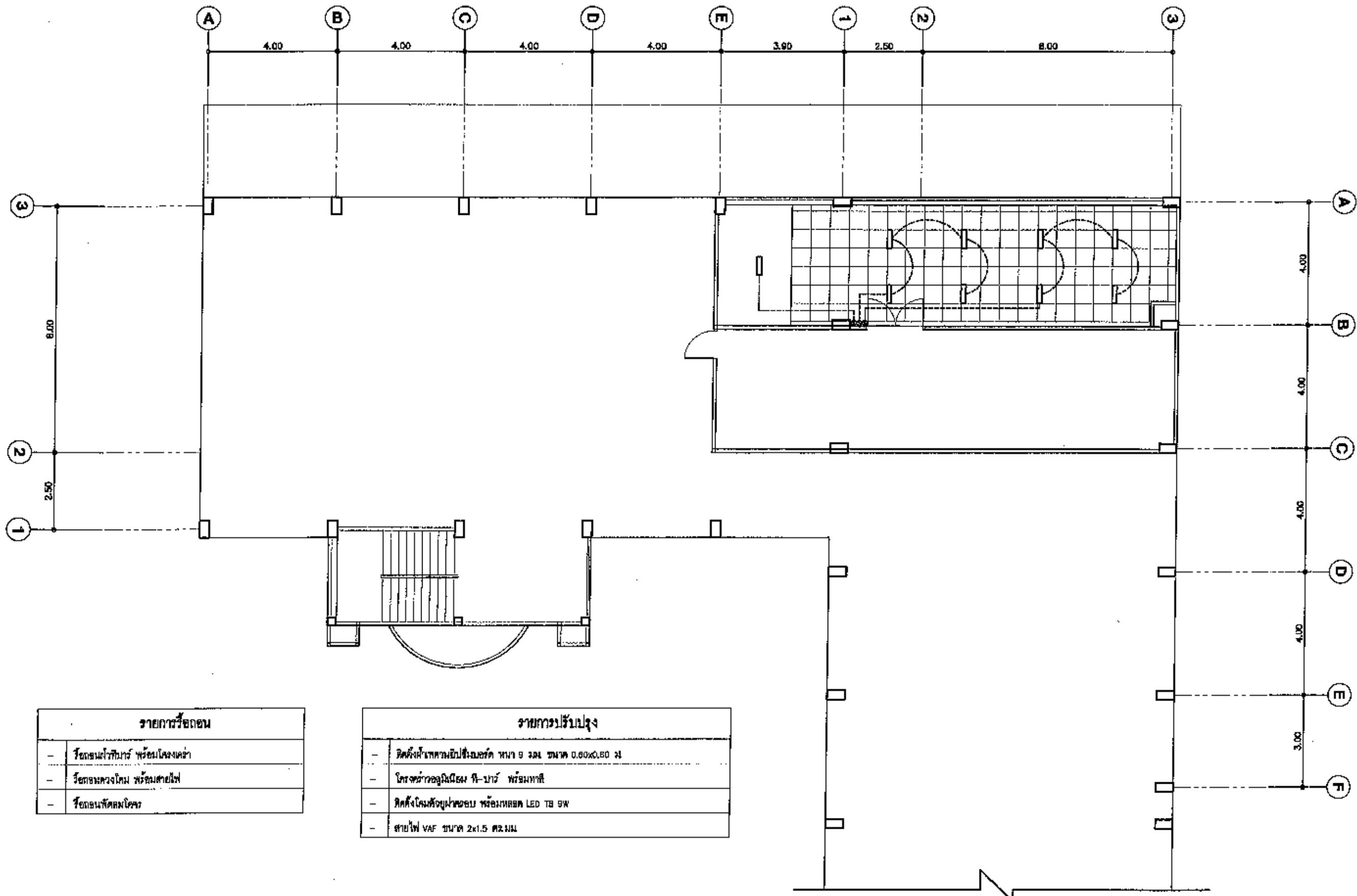

รายการวัสดุ	
-	วัสดุผนังฝ้าเพดาน พร้อมโครง
-	วัสดุผนังทาสี พร้อมสายไฟ
-	วัสดุผนังทาสี

รายการปรับปรุง	
-	ติดตั้งฝ้าเพดานยิปซัมบอร์ด ขนาด 0.80x0.80 ม
-	โครงฝ้าเพดานยิปซัม พร้อมทาสี
-	ติดตั้งโคมไฟเพดาน พร้อมหลอด LED T8 9W
-	สายไฟ VAF ขนาด 2x1.5 ตร.มม

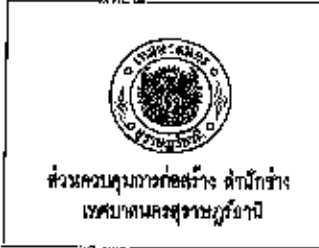

โครงการ	ปรับปรุงห้องน้ำ-ห้องรับแขก อาคารศรีวิชัยมา อาคารประชุมโฆสิต อาคารธรรมมาภิบาล สำหรับโรงเรียนเทศบาล 4 (วัดโพธิ์ขาว)
ที่ตั้ง	โรงเรียนเทศบาล 4 (วัดโพธิ์ขาว) อ.เมืองฯ จ.สุราษฎร์ธานี
แสดงแบบ	แปลนพื้น ชั้น 1 (อาคารธรรมมาภิบาล)

รายการแก้ไข	แก้ไข
ผู้ตรวจ	นายเอกสิทธิ์ อินทวาท
เขียนแบบ	คุณหญิง
สถาปนิก	นางสาวบุษกร สุขยง
วิศวกร	นายศักดิ์สินทร์ อินทวาท

ตรวจอนุมัติ	นางสาวบุษกร สุขยง
รอง ผอ. ฝ่ายสถาปัตยกรรม	นายเอกสิทธิ์ อินทวาท
ผอ. ฝ่ายวิศวกรรมโยธา	นายศักดิ์สินทร์ อินทวาท
ผอ. ส่วนควบคุมฯ	นายเอกสิทธิ์ อินทวาท
ร่ว ผอ. สำนักช่าง	นายสุเทพ เข้มแข็ง

เห็นชอบ	นางสาวสุเมธวดี ยิ้มแก้ว
อนุมัติ	นายประเสริฐ ปิติประเสริฐ
นางภาคนนทิ	นายประเสริฐ ปิติประเสริฐ

แบบเลขที่	วศ.008/2565
วันที่	๓ มี.ค. ๒๕๖๕
แผ่นที่	10
จำนวน	20

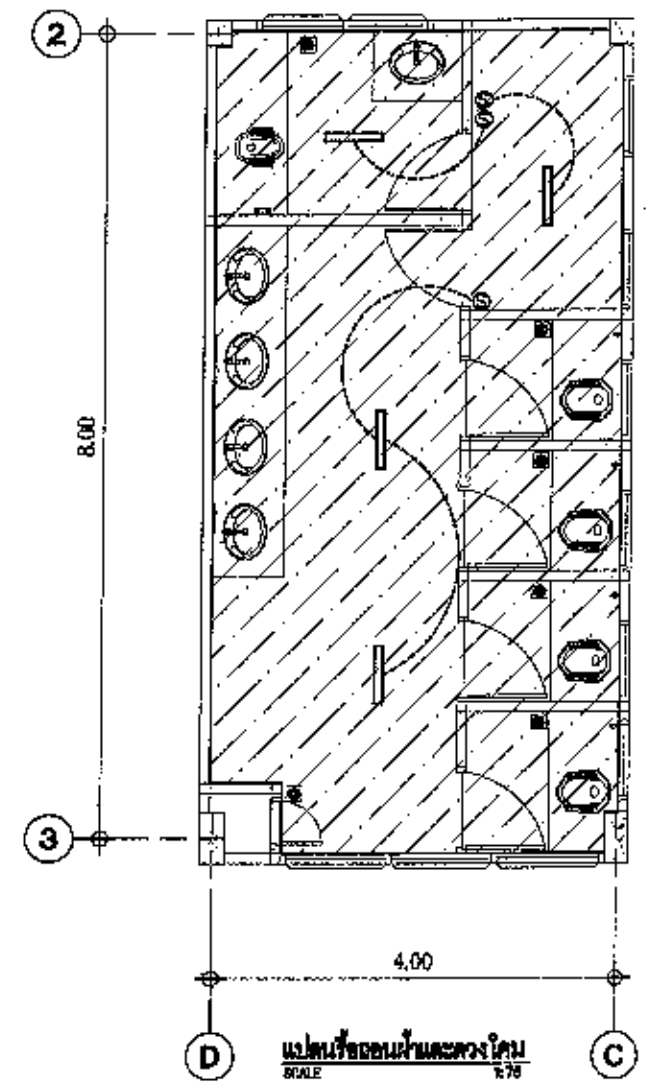
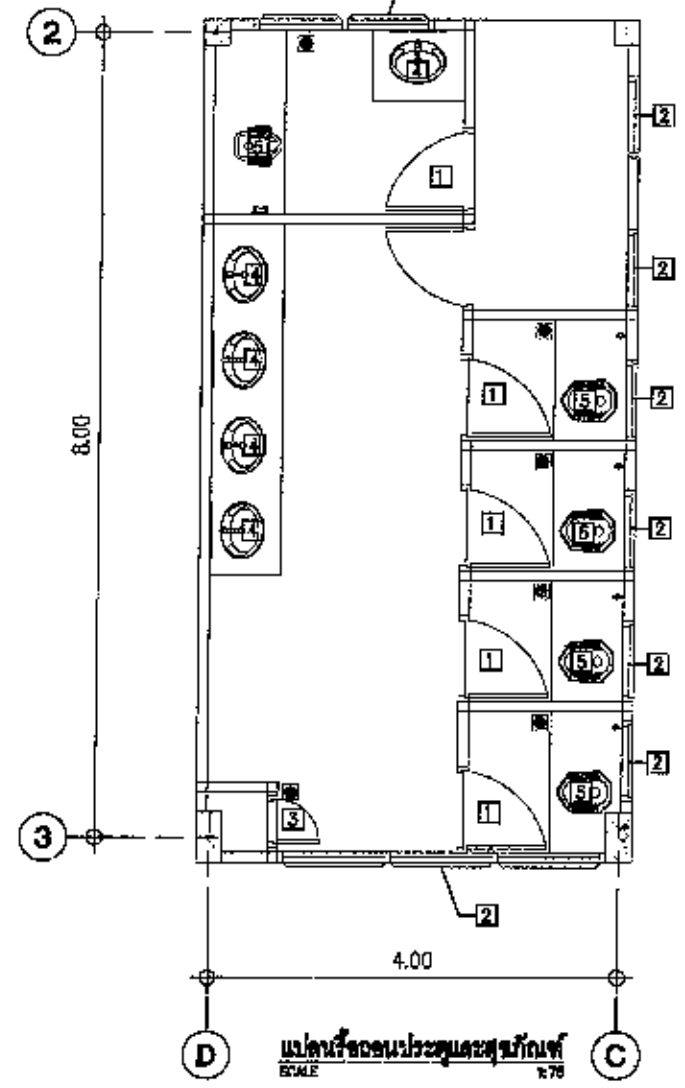
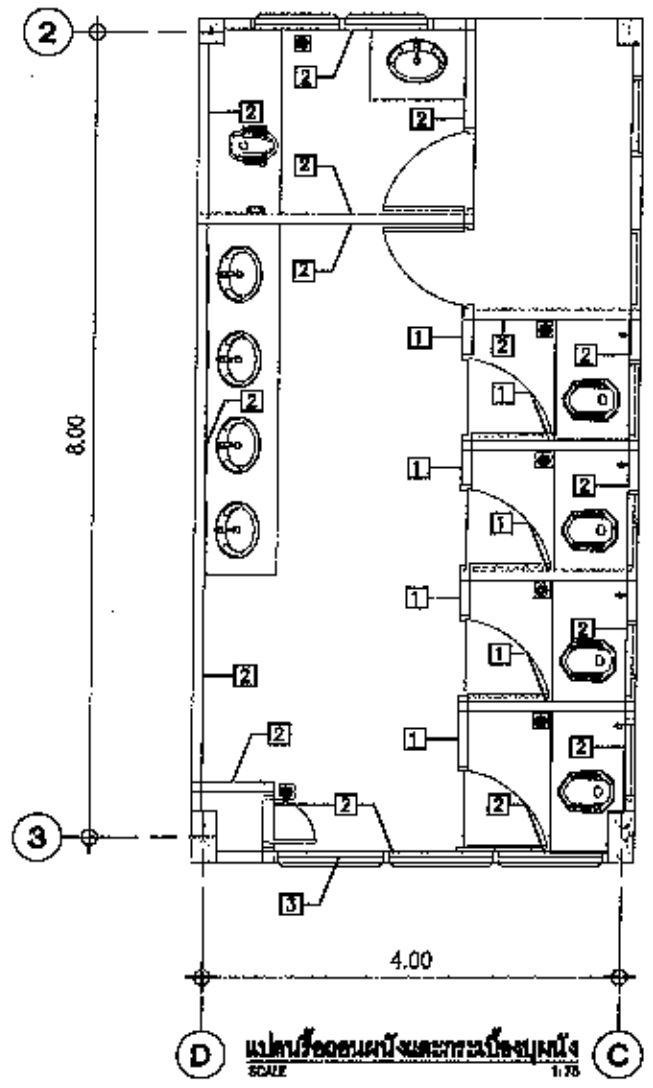
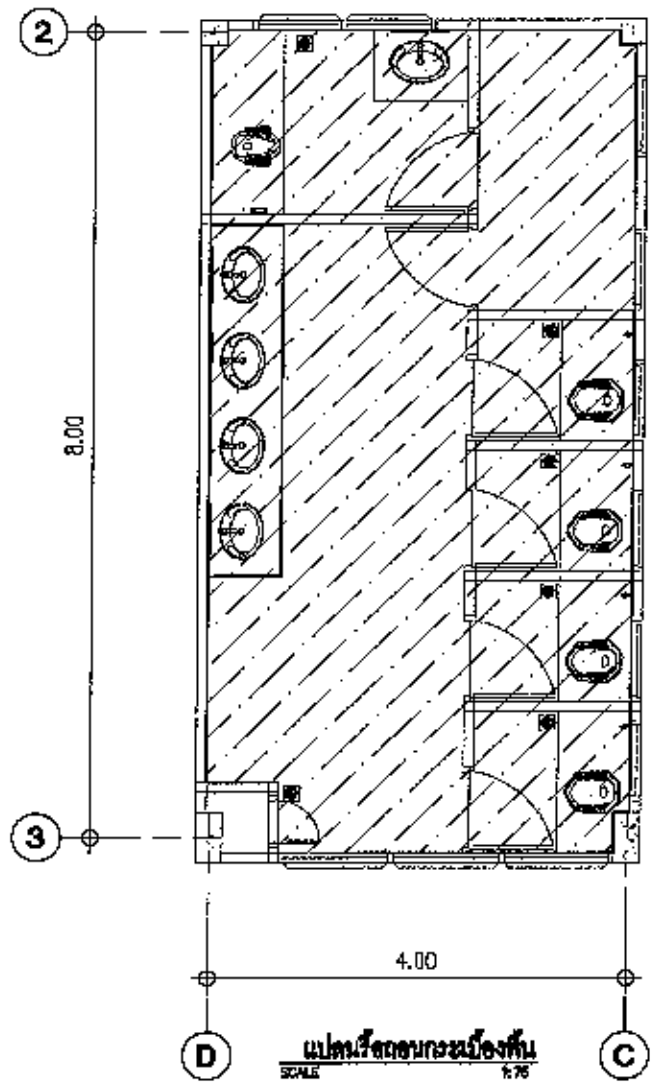

รายการวัสดุ	
-	ห้องนอนกระเบื้องหินและกระเบื้องปูผนัง (ห้องนักเรียน+ ห้องครู)
-	ห้องนอนฝ้าและวงโคม

รายการวัสดุ	
1	ห้องนอนผนังก่ออิฐหนาครึ่งผนัง
2	ห้องนอนกระเบื้องปูผนัง
3	เคาะช่องหน้าต่าง

รายการวัสดุ	
1	ห้องนอนชุดบานประตู หรือวงกบ
2	ตะแกรงกันลื่นหน้าต่าง (เฉพาะครู)
3	ห้องนอนบานประตูชุดวงกบ
4	ห้องนอนช่างฉ่างหน้าต่างพร้อมอุปกรณ์
5	ห้องนอนติดตั้งผนังครึ่งผนัง

รายการวัสดุ	
-	ห้องนอนฝ้ากับไม้ หรือวงโคม
-	ห้องนอนวงโคมหรือชุดประตูหน้าต่าง หรือสายไฟ

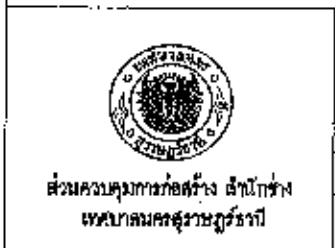

โครงการ: ปรับปรุงห้องน้ำ-ห้องส้วม อาคารวิทยุกระจาย อาคารปฐมวัย อาคารอรรถนาคาวิทยาลัย สำหรับโรงเรียนเทศบาล 4 (วัดโพธิ์ขาว)
 ที่ตั้ง: โรงเรียนเทศบาล 4 (วัดโพธิ์ขาว) อ.เมือง จ.สุราษฎร์ธานี
 แสดงแบบ: แปลนห้องนอน ชั้น 2 (อาคารอรรถนาคาวิทยาลัย)

รายการแก้ไข:
 1. ผนัง
 2. ผนัง
 3. ผนัง

ตรวจสอบ:
 1. นายวิชาญ วิชาญ
 2. นายวิชาญ วิชาญ
 3. นายวิชาญ วิชาญ
 4. นายวิชาญ วิชาญ
 5. นายวิชาญ วิชาญ

เห็นชอบ:
 1. นายวิชาญ วิชาญ
 2. นายวิชาญ วิชาญ
 3. นายวิชาญ วิชาญ
 4. นายวิชาญ วิชาญ
 5. นายวิชาญ วิชาญ

แบบเลขที่: ๒๕๐๐๘/๒๕๖๕
 วันที่: ๒๕ มิ.ย. ๒๕๖๕
 หน้า: 11
 รวม: 20

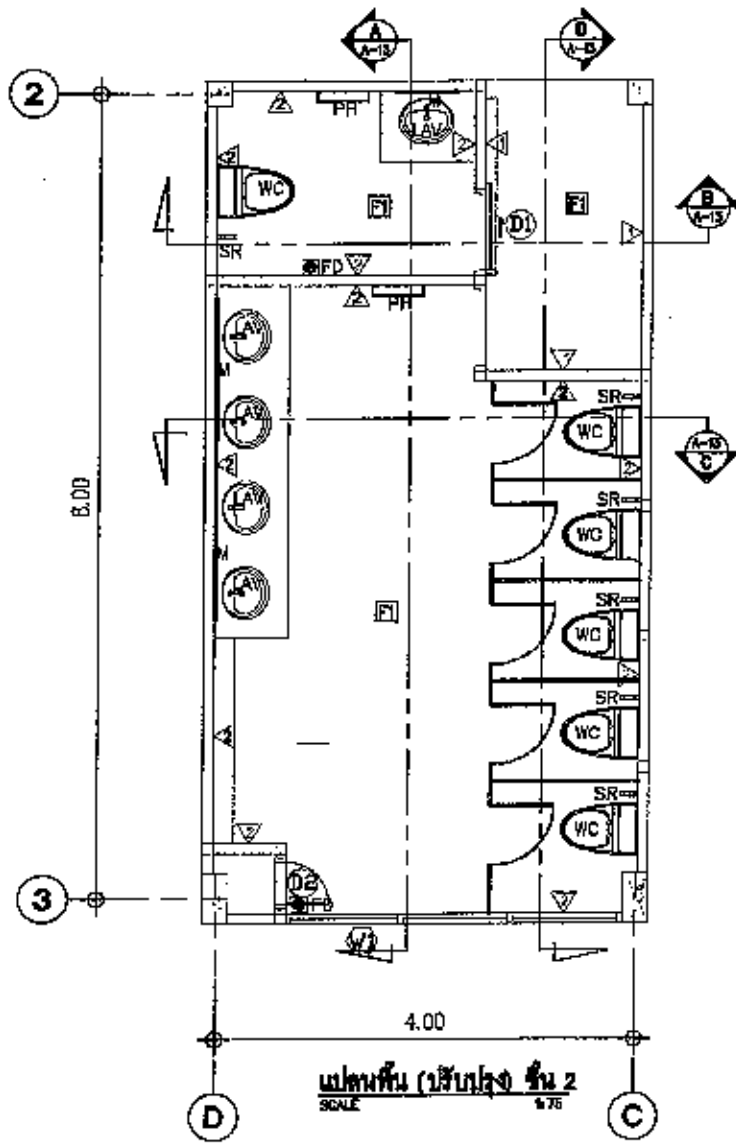

แปลนพื้น (บริเวณห้อง ชั้น 2)
SCALE 1:75

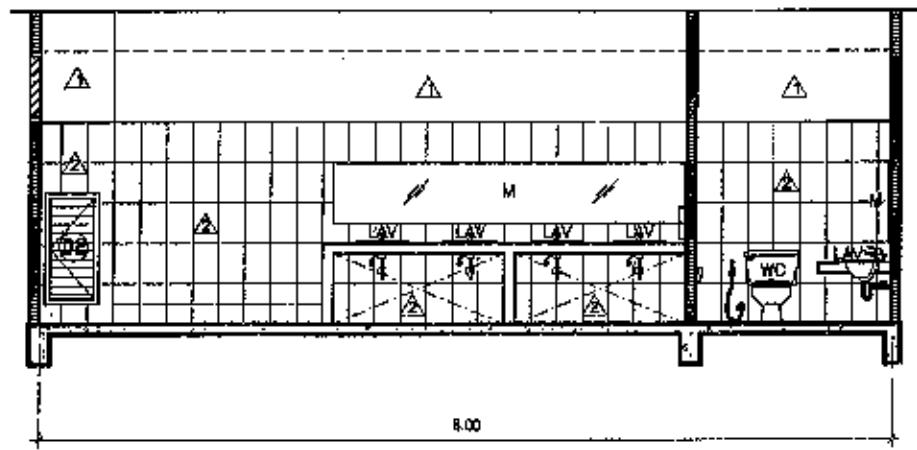

รูปตัด A
SCALE 1:75

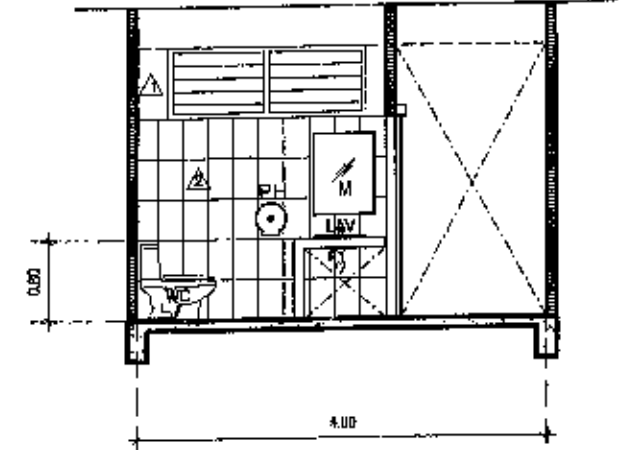

รูปตัด B
SCALE 1:75

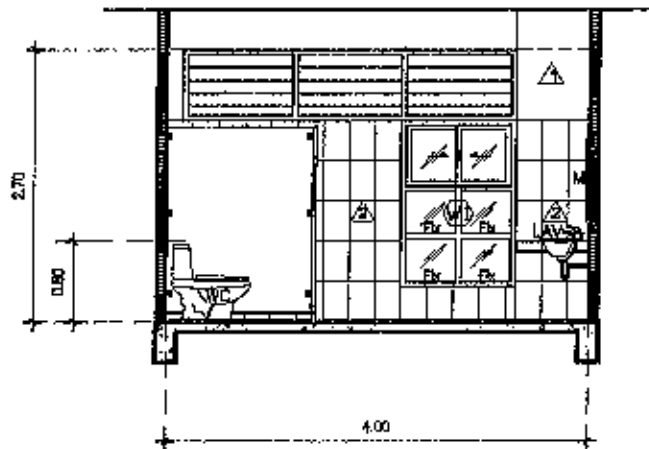

รูปตัด C
SCALE 1:75

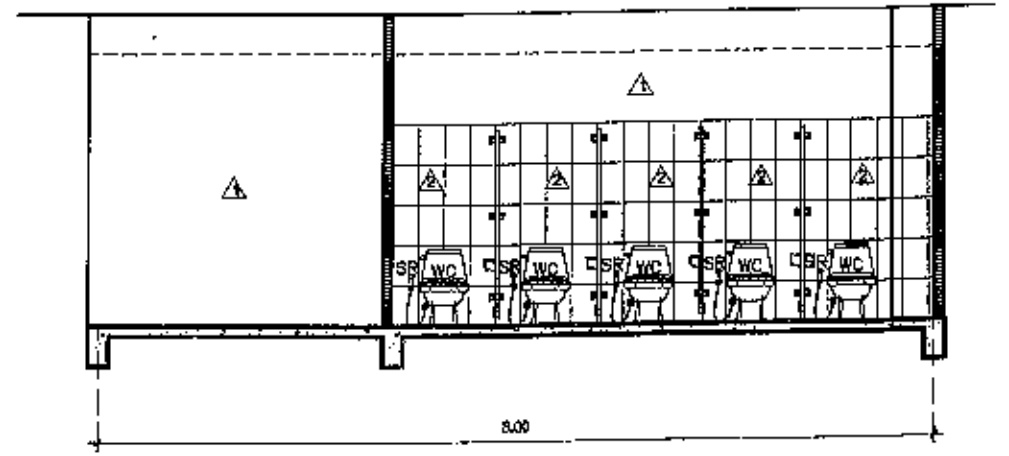

รูปตัด D
SCALE 1:75

รายการประกอบแบบสุขภัณฑ์	
สัญลักษณ์	รายการ
F1	พื้นปูกระเบื้อง สี่เหลี่ยม ขนาด 16"x16" สีเข้ม
-	แผ่นโพลีเอสเตอร์เบร็องซ์ชนิดดี สีเรียบ ขนาด 24"x48" สีเข้ม
△	ผนังทาสีทึบใน รองพื้นสีปูนเก่า 1 รอบ สีสีจาง 2 รอบ
△	ผนังปูกระเบื้องดินเผาเคลือบเงาขนาด 10"x10" สีเรียบ
WC	ชักโครกนั่งยอง สุขภัณฑ์จีนเซียง สีขาว + สายน้ำดี + สลัดปลิวตัว 2 ทาง (โครเมียม)
SR	สายชักน้ำจะ (โครเมียม)
LAV	อ่างล้างหน้าจีนสีเบร็องซ์สีเทา + ก๊อกน้ำ (โครเมียม) + สายน้ำดี + ท่อน้ำทิ้ง พร้อมสายเคเบิล + สลัดปลิวตัว (โครเมียม)
M	กระจกเงาไร้ขอบ ขนาด 0.60x3.40 ม. (ห้องน้ำนักเรียน)
M	กระจกเงาสีเรียบ ขนาด 60x80 ซม. (ห้องน้ำครู)
PH	ก๊อกลงน้ำกระดกชัก (กระดกชักน้ำ) สีผงเงิน
FD	ตะแกรงกันกลิ่นแบบทาส (FLOOR DRAIN) ขนาด 2 นิ้ว



โครงการ	ปรับปรุงห้องน้ำ-ห้องส้วม อาคารสหศึกษา อาคารประชุมใหญ่ อาคารอเนกประสงค์ สำหรับโรงเรียนเทศบาล 4 (วัดโพธิ์ยาว)
ที่ตั้ง	โรงเรียนเทศบาล 4 (วัดโพธิ์ยาว) อ.เมืองฯ จ.สุราษฎร์ธานี
แสดงแบบ	แปลนพื้น ชั้น 2 (สหศึกษา, ประชุมใหญ่, อเนกประสงค์)

รายการแก้ไข	สำรวจ	นางเสถียร ดิเรกจิณะ
	เขียนแบบ	คุณ [Signature]
	สถาปนิก	นางสาว [Signature] สุทธิพงษ์
	วิศวกร	นาย [Signature] สิมทอง

ตรวจรับ	รท. หน่วยงานที่เกี่ยวข้อง	นางสาว [Signature] ไทยสาร
	รท. หน่วยงานวิศวกรรมโยธา	นาย [Signature] อธิชา
	ผ.อ. ส่วนควบคุมฯ	นาย [Signature] สังข์
	รท. ผอ. สำนักช่าง	นาย [Signature] สิทธิพงษ์

เห็นชอบ	นาย [Signature]	แบบที่ ๗.006/2565
อนุมัติ	นางสาว [Signature]	วันที่ ๓ มี.ค. ๒๕๖๖
	นาย [Signature]	จำนวน 13
	นาย [Signature]	A-13
	นาย [Signature]	2

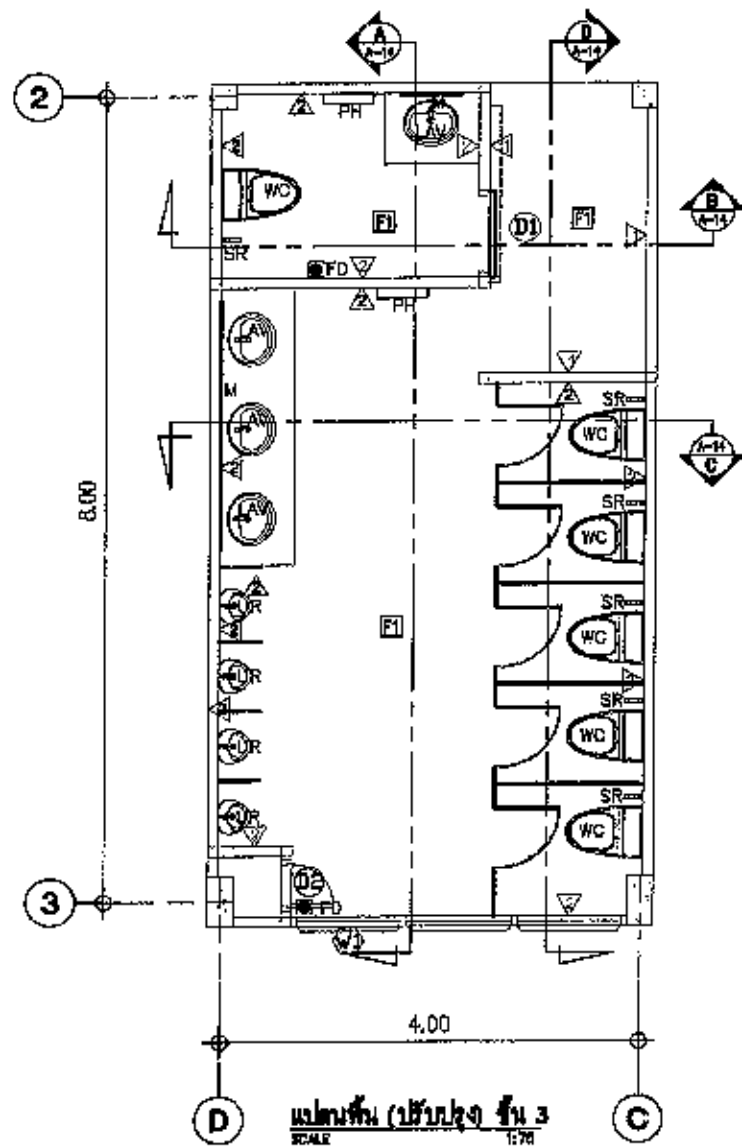

แปลนพื้น (ปรับปรุง ชั้น 3)
SCALE 1:75

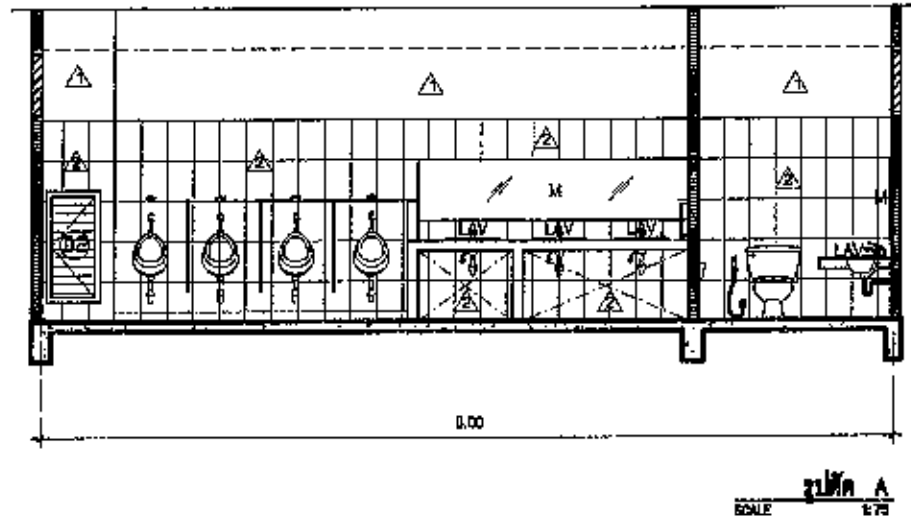

รูปตัด A
SCALE 1:75

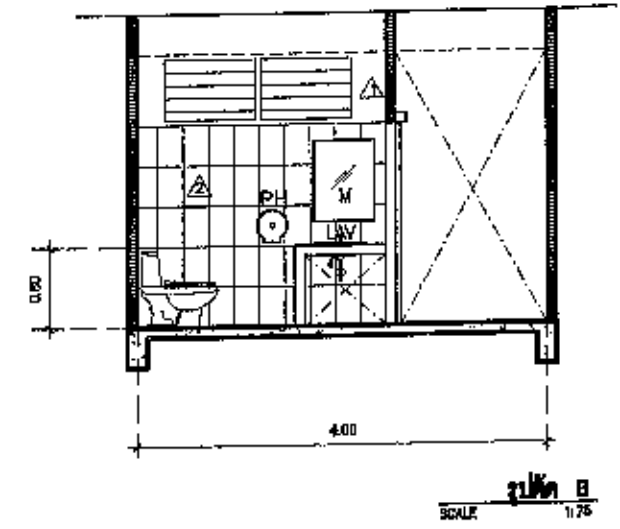

รูปตัด B
SCALE 1:75

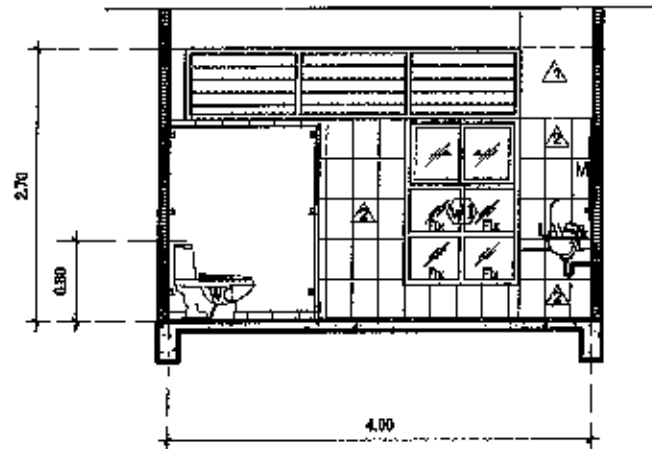

รูปตัด C
SCALE 1:75

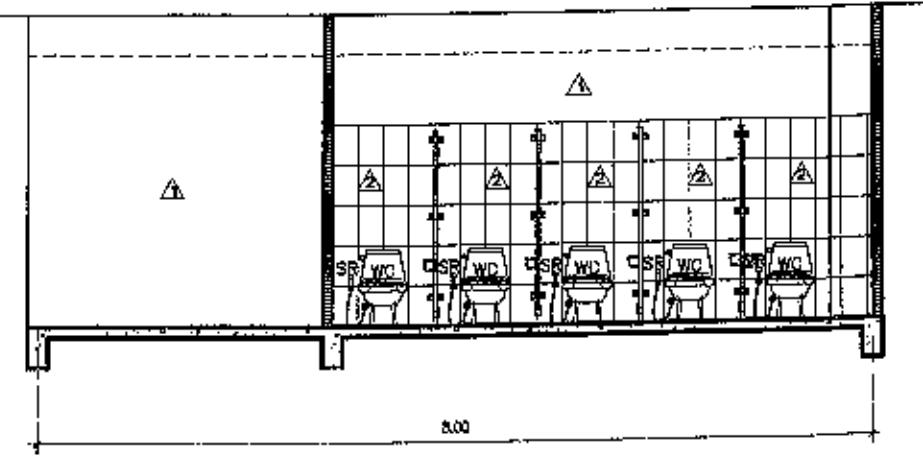

รูปตัด D
SCALE 1:75

รายการประกอบแบบสุขภัณฑ์	
สัญลักษณ์	รายการ
F1	พื้นปูกระเบื้อง สีดำเทา ขนาด 30x30" สีเขียว
-	เคาน์เตอร์ปูกระเบื้องลายหินอ่อน สีเขียว ขนาด 24"x48" สีเข้ม
△	ฝ้าจากพลาสติก ยึดติดกับเพดาน 1 รวม สีขาว 2 ไร่
▲	ผนังปูกระเบื้องสีเทาขนาด 10"x10" สีเขียว
WC	ชักโครกนั่งราบ สุญญากาศสีนํ้าเงิน สีขาว + สายน้ำดี + สวิตช์ปลั๊ก 2 ทาง (โครเมียม)
SR	สายฉีดชำระ (โครเมียม)
LAV	อ่างล้างหน้าปูกระเบื้องลายหินอ่อน สีขาว + ก๊อกน้ำ (โครเมียม) + สายน้ำดี + ท่อน้ำทิ้ง พร้อมท่อระบายน้ำ + สวิตช์ปลั๊ก (โครเมียม)
UR	โถปัสสาวะชาย สีขาว + พลาสติกเคลือบกันน้ำ + ท่อน้ำทิ้งกระป๋อง + วาล์ว เปิด-ปิดน้ำ
M	กระจกเงาไม้ขอบ ขนาด 0.80x1.75 ม. (ห้องน้ำสีเขียว)
M	กระจกเงาสีเข้ม ขนาด 0.80x0.80 ม. (ห้องน้ำขาว)
PH	กล่องใส่กระดาษชำระ (กระดาษขาว) สีครีม
FD	ตะแกรงกั้นพื้นสแตนเลส (FLOOR DRAIN) ขนาด 2 นิ้ว



ส่วนควบคุมอาคารส่วนล่าง สำนักงาน เทศบาลนครสุราษฎร์ธานี	โครงการ	ปรับปรุงห้องน้ำ-ห้องส้วม อาคารสหวิทยาเขต อาคารปฐมโพธิ์ อาคารธรรมภิบาล สำหรับโรงเรียนเทศบาล 4 (วัดโพธิ์ขาว)
	ที่ตั้ง	โรงเรียนเทศบาล 4 (วัดโพธิ์ขาว) อ.เมือง จ.สุราษฎร์ธานี
	แสดงแบบ	แปลนพื้น ชั้น 3 (สหวิทยาเขต, ปฐมโพธิ์, ธรรมภิบาล)

รายการแก้ไข	ผู้ตรวจ	นายชัชวาล ดันตะพินิจ
	เขียนแบบ	คุณ [Signature]
	สถาปนิก	นางสาวยุวดี สุทธิพงษ์
	วิศวกร	นายศักดิ์รินทร์ คันทรา

ตรวจสอบ รก. ทน ฝ่ายสถาปัตยกรรม รก. ทน ฝ่ายวิศวกรรมโยธา ผ. ส่วนควบคุมฯ รก. ทน สำนักช่าง	นาย [Signature] โทษตา นาย [Signature] อินทราช นาย [Signature] ฝั่งทอง นาย [Signature] เกษมทรัพย์
--	---

เห็นชอบ	นายกเทศมนตรี	นาย [Signature]
ปลัดเทศบาล	นางสาวสุเมธนา ยมแก้ว	
อนุมัติ		

แบบเลขที่	วศ.008/2665
วันที่อนุมัติ	๓๑ มี.ค. ๒๕๖๖
แผ่นที่	จำนวน
A-14	14

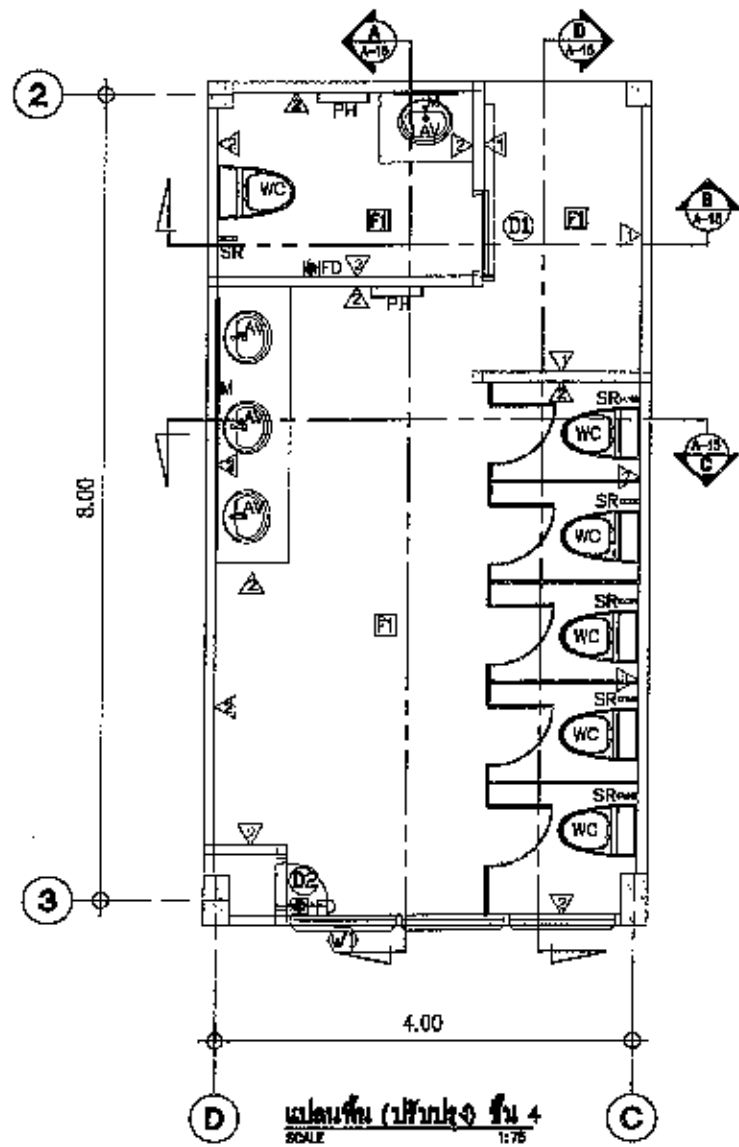

แปลนพื้น (พื้นที่) ชั้น 4
SCALE 1:75

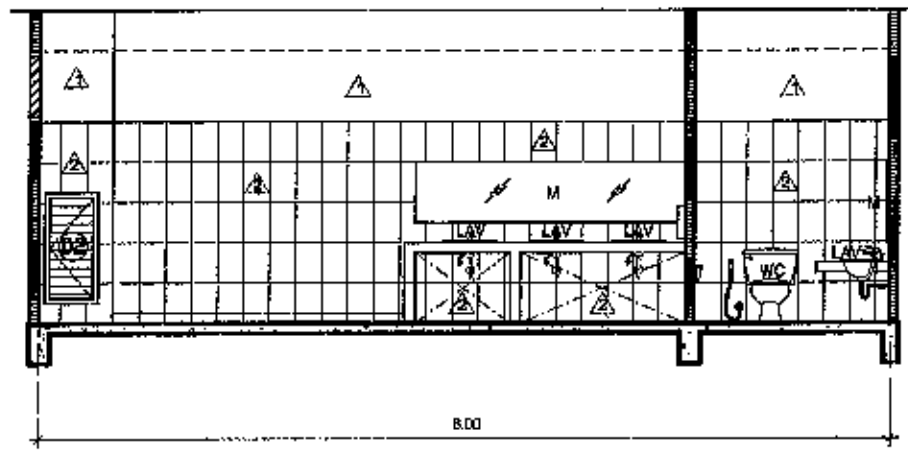

รูปตัด A
SCALE 1:75

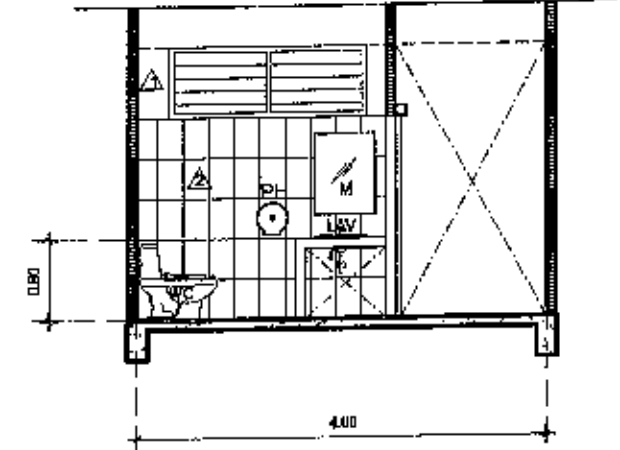

รูปตัด B
SCALE 1:75

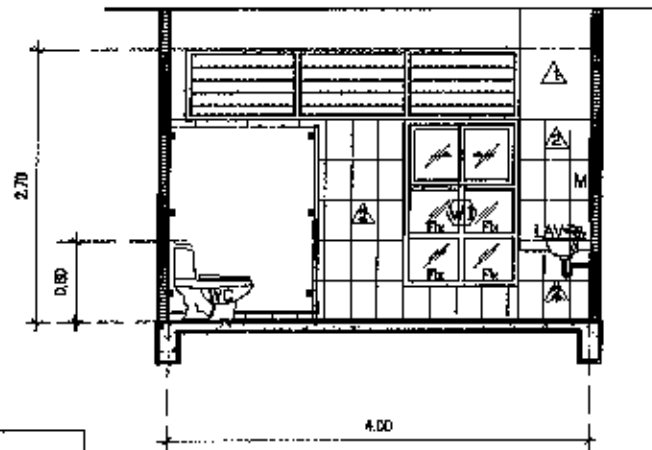

รูปตัด C
SCALE 1:75

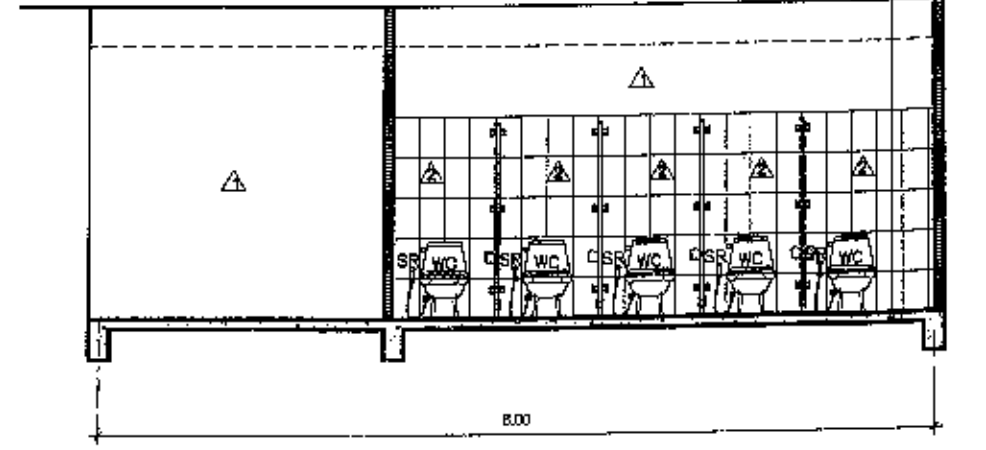

รูปตัด D
SCALE 1:75

รายการประกอบแบบก่อสร้าง	
สัญลักษณ์	รายการ
[F]	พื้นปูกระเบื้อง ดินเผา ขนาด 18"x18" สีเขียว
-	เพดานโครงฝ้าปูกระเบื้องชนิดโด้ สีเขียว ขนาด 24"x48" สีเข้ม
△	ผนังจากอิฐทึบ 7 ชั้นในชั้นที่ 1 2 ชั้น สีขาว 2 ชั้น
△	ผนังจากปูนเปลือยฉาบผิวเรียบทาสี ขนาด 10"x16" สีเขียว
WC	ชักโครกนั่งยอง สุขภัณฑ์สีนํ้าเงิน สีขาว + สายน้ำดี + สายน้ำทิ้ง 2 ทาง (โครเมียม)
SR	สายฉีดชำระ (โครเมียม)
LAV	อ่างล้างหน้าชนิดฝังบนเคาน์เตอร์ สีขาว + ก๊อกน้ำ (โครเมียม) + สายน้ำดี + สายน้ำทิ้ง พร้อมท่อระบายน้ำ + สายน้ำทิ้ง (โครเมียม)
M	กระจกเงาไม้ขอบ ขนาด 0.80x3.50 ม (ห้องน้ำนักเขียน)
M	กระจกเงาเขียน ขนาด 60x80 ซม (ห้องน้ำครู)
PH	ถังตั้งใต้กระดาดน้ำ (กระดาดน้ำ) สีเงิน
FD	ตะแกรงกันกลิ่นผสมเบส (FLOOR DRAIN) ขนาด 2 นิ้ว



โครงการ: ปรับปรุงห้องน้ำ-ห้องส้วม อาคารคหกรรมฯ อาคารปฐมโพธิ์
อาคารธรรมวิภาต สังกัดโรงเรียนเทศบาล 4 (วัดโพธิ์ขาว)
ที่ตั้ง: โรงเรียนเทศบาล 4 (วัดโพธิ์ขาว) อ.เมือง จ.สุราษฎร์ธานี
ชนิดงาน: แปลนพื้น ชั้น 4 (คหกรรมฯ, ปฐมโพธิ์)

รายการแก้ไข:
ชื่อ: นายศุภกร ดินทะชนะ
ตำแหน่ง:
สถาปนิก: นางสาวพรสุ สุธงษา
วิศวกร: นายสิทธิพร อินทราช

ตรวจสอบ:
รท. ทน ฝ่ายสถาปัตยกรรม
รท. ทน ฝ่ายวิศวกรรมโยธา
ผอ. ส่วนควบคุมฯ
รท. ผอ. สำนักช่าง

เห็นชอบ:
นางสาวสุเมตตา ยมแก้ว
อนุมัติ: นายประจักษ์ ปุณฺณประสงค์

แบบเลขที่: ๗๙.๐๐๘/๒๕๖๕
วันที่อนุมัติ: ๓ มี.ค. ๒๕๖๖
แผ่นที่: 4/15
A-15
20

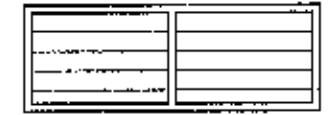
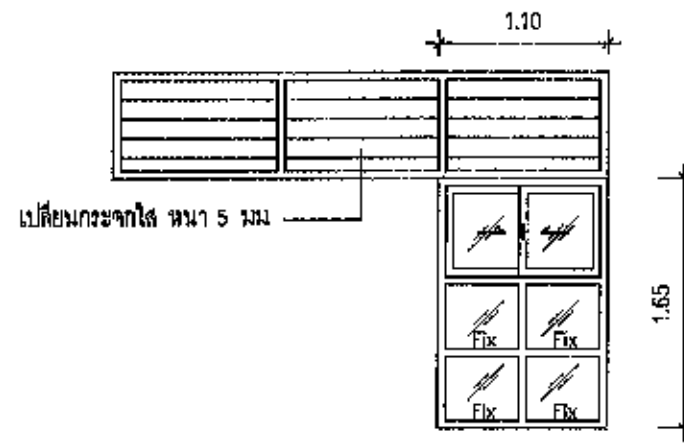
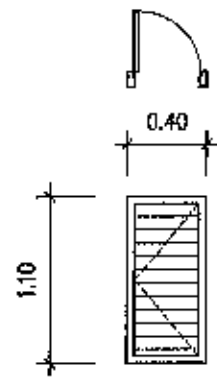
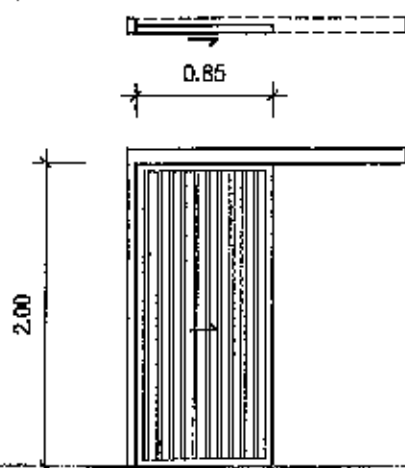

ชนิดประตู	Ⓜ ประตูบานเลื่อน
วงกบ	อลูมิเนียม
กรอบบาน	อลูมิเนียม
บาน/ลูกฟัก	อลูมิเนียมลูกฟัก
อุปกรณ์	พร้อมอุปกรณ์ดีดก มีอจับ ตามมาตรฐานผู้ผลิต
ตำแหน่ง	ห้องน้ำ ชั้น 2, 3, 4
หมายเหตุ	(ยกเว้นอาคารรณรงค์ภิบาล ชั้น 4)

ชนิดประตู	Ⓜ ประตูบานเปิดช่องซาร์ป
วงกบ	อลูมิเนียม
กรอบบาน	อลูมิเนียม
บาน/ลูกฟัก	เกดอลูมิเนียมลูกฟัก
อุปกรณ์	พร้อมอุปกรณ์มือจับ ตามมาตรฐานผู้ผลิต
ตำแหน่ง	ช่องซาร์ป ภายในห้องน้ำนักเรียน 2, 3, 4
หมายเหตุ	(ยกเว้นอาคารรณรงค์ภิบาล ชั้น 4)

ชนิดหน้าต่าง	Ⓜ หน้าต่างบานเลื่อน (สลับ) (ด้านหลัง)
วงกบ	อลูมิเนียม
กรอบบาน	อลูมิเนียม
บาน/ลูกฟัก	กระจกฝ้า หน้า 5 มม
อุปกรณ์	อุปกรณ์ตามมาตรฐานผู้ผลิต
ตำแหน่ง	ห้องน้ำ ชั้น 2, 3 และชั้น 4
หมายเหตุ	(ยกเว้นอาคารรณรงค์ภิบาล ชั้น 4)

ชนิดหน้าต่าง	Ⓜ หน้าต่างบานเกด (ด้านหน้า)
วงกบ	-
กรอบบาน	-
บาน/ลูกฟัก	เปลี่ยนกระจกฝ้า หน้า 5 มม
อุปกรณ์	-
ตำแหน่ง	ห้องน้ำ ชั้น 2, 3 และชั้น 4
หมายเหตุ	(ยกเว้นอาคารรณรงค์ภิบาล ชั้น 4)

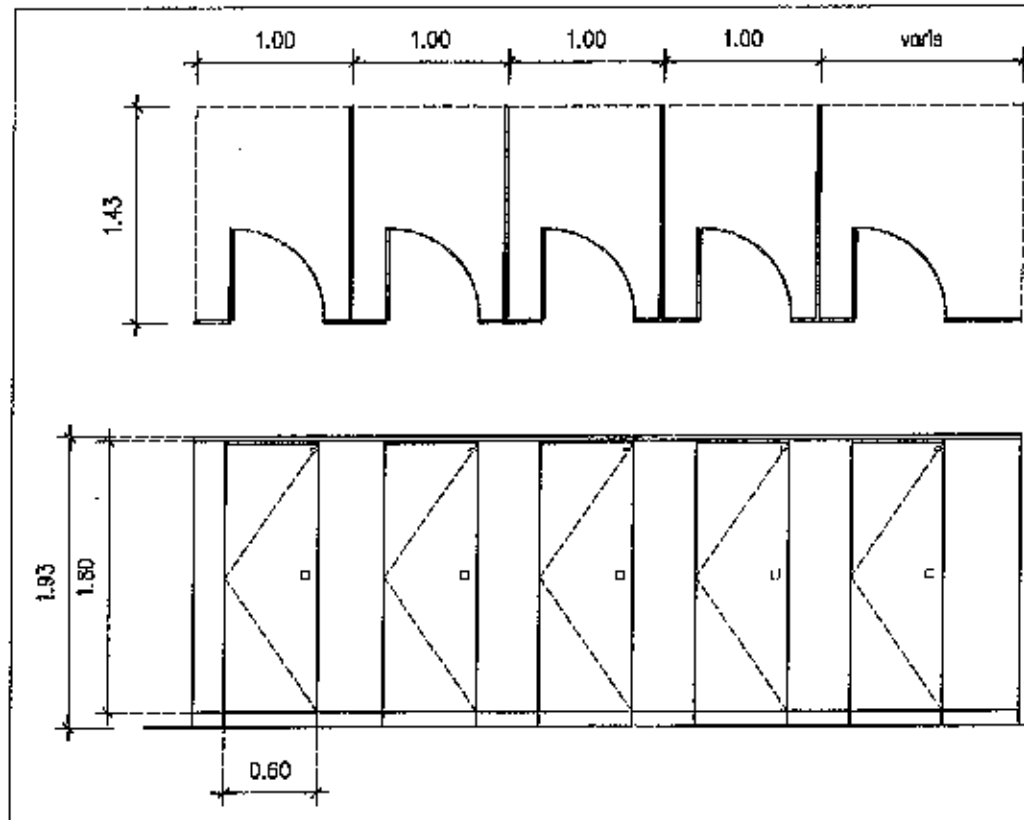
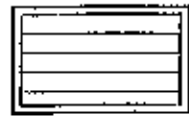

แปลนพื้น
SCALE 1:50

ผนังห้องน้ำสำเร็จรูป / แผงกันโลบีสภาวะ
ผนังห้องน้ำสำเร็จรูป / แผงกันโลบีสภาวะ หนา 25 มม ใต้โป๊ว PU FOAM ของ WILLY, 25MMF EMITE, PRESTOP หรือเทียบเท่า พร้อมอุปกรณ์ กัดสนประตู บานพื้น มีอจับ ที่ได้กระดากติดผนัง ของแถมมาให้ ตามมาตรฐานผู้ผลิต

ชนิดหน้าต่าง	Ⓜ หน้าต่างบานเกด (ด้านข้าง)
วงกบ	-
กรอบบาน	-
บาน/ลูกฟัก	เปลี่ยนกระจกฝ้า หน้า 5 มม
อุปกรณ์	-
ตำแหน่ง	ห้องน้ำ ชั้น 2, 3
หมายเหตุ	(เฉพาะอาคารรณรงค์ภิบาล)



ส่วนควบคุมอาคารก่อสร้าง สำนักช่าง
เทศบาลนครสุราษฎร์ธานี

โครงการ	ปรับปรุงห้องน้ำ-ห้องส้วม อาคารวิทยาศาสตร์ อาคารปฐมวัย อาคารรณรงค์ภิบาล สำหรับโรงเรียนเทศบาล 4 (วัดโพธิ์ขาว)	รายการแก้ไข	สำรวจ	นายศุภกร คันทะสินะ	ตรวจสอบ	รศ.ทน.ฝ่ายสถาปัตยกรรม	นายปรีดี พุฒินาน	เงินชอบ	นายสมชาย งามเกิด	แบบเลขที่ จศ 008/2565	
	เป็นแบบ			นางสาวชญาณี สุชาติวง		รศ.ทน.ฝ่ายวิศวกรรมโยธา	นายศักดิ์รินทร์ อินทราช				ปลัดเทศบาล
ที่ตั้ง	โรงเรียนเทศบาล 4 (วัดโพธิ์ขาว) อ.เมือง จ.สุราษฎร์ธานี	งานออกแบบสถาปัตยกรรม และงานวิศวกรรม	สถาปนิก	นางสาวชญาณี สุชาติวง	ตรวจสอบ	ผอ.ส่วนควบคุม	นายเอกสิทธิ์ สิงห์ทอง	อนุมัติ	นายประเสริฐ ฟู่อุปการะเขต	แผ่นที่	จำนวน
แสดงแนว	ขยายประตู-หน้าต่าง (ตึกทุกอาคาร, ปฐมวัย, รณรงค์ภิบาล)			วิศวกร		นายศักดิ์สินทร์ อินทราช	รศ.ทน.สำนักช่าง			นายสุเทพ เจริญนิษฐ์	นายกเทศมนตรี

รายการประกอบแบบ	
	ติดตั้งโคมตัวกลม 4 ดวง พร้อมหลอด LED TB 9W
	สวิทช์ทางเดียว
	สายไฟ VAF ขนาด 2x1.5 ตร.มม.
หมายเหตุ	เชื่อมต่อกับสายเมนไฟฟ้าเดิม

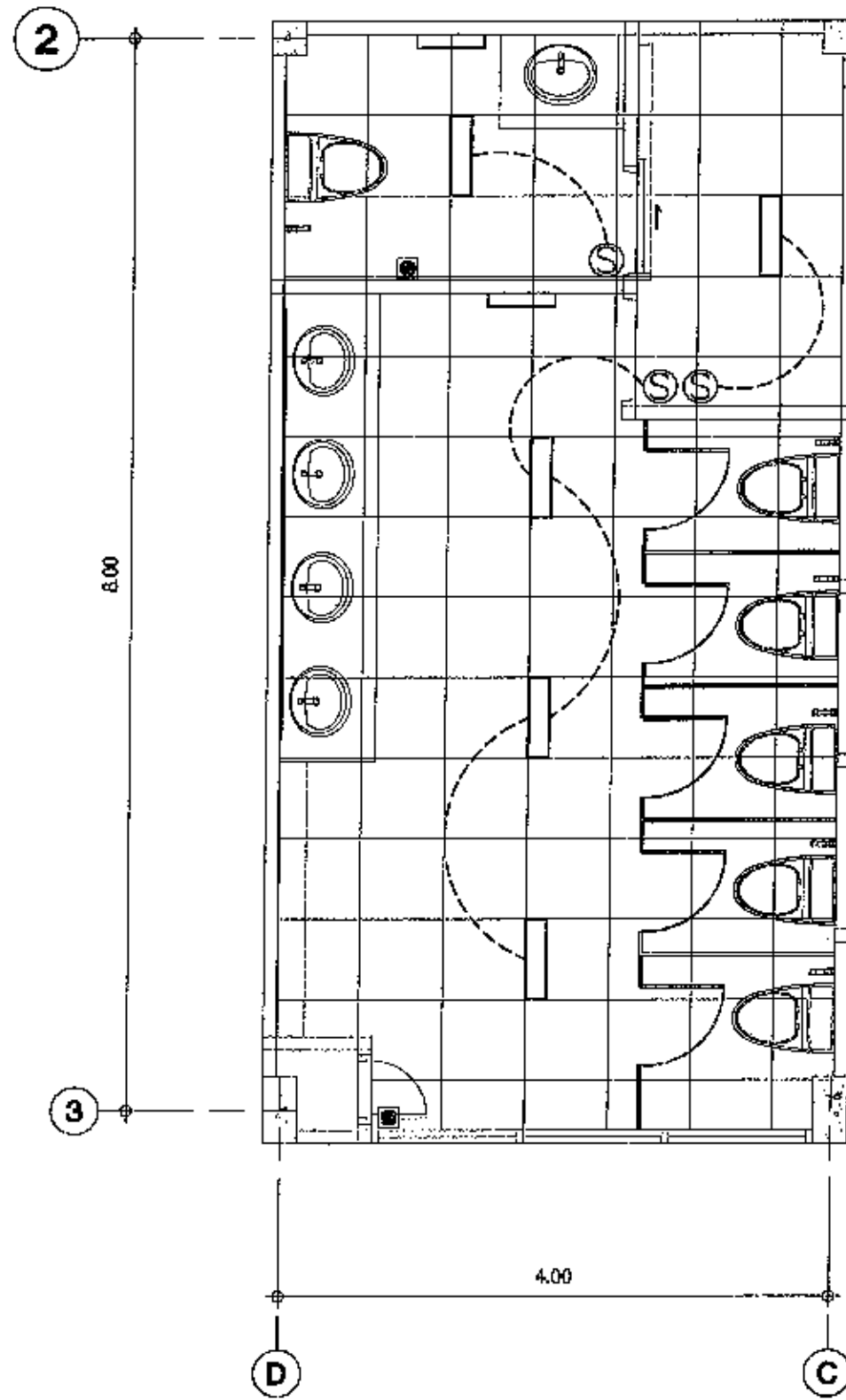

แปลนไฟฟ้า (ปรับปรุง) ชั้น 2
SCALE 1:75

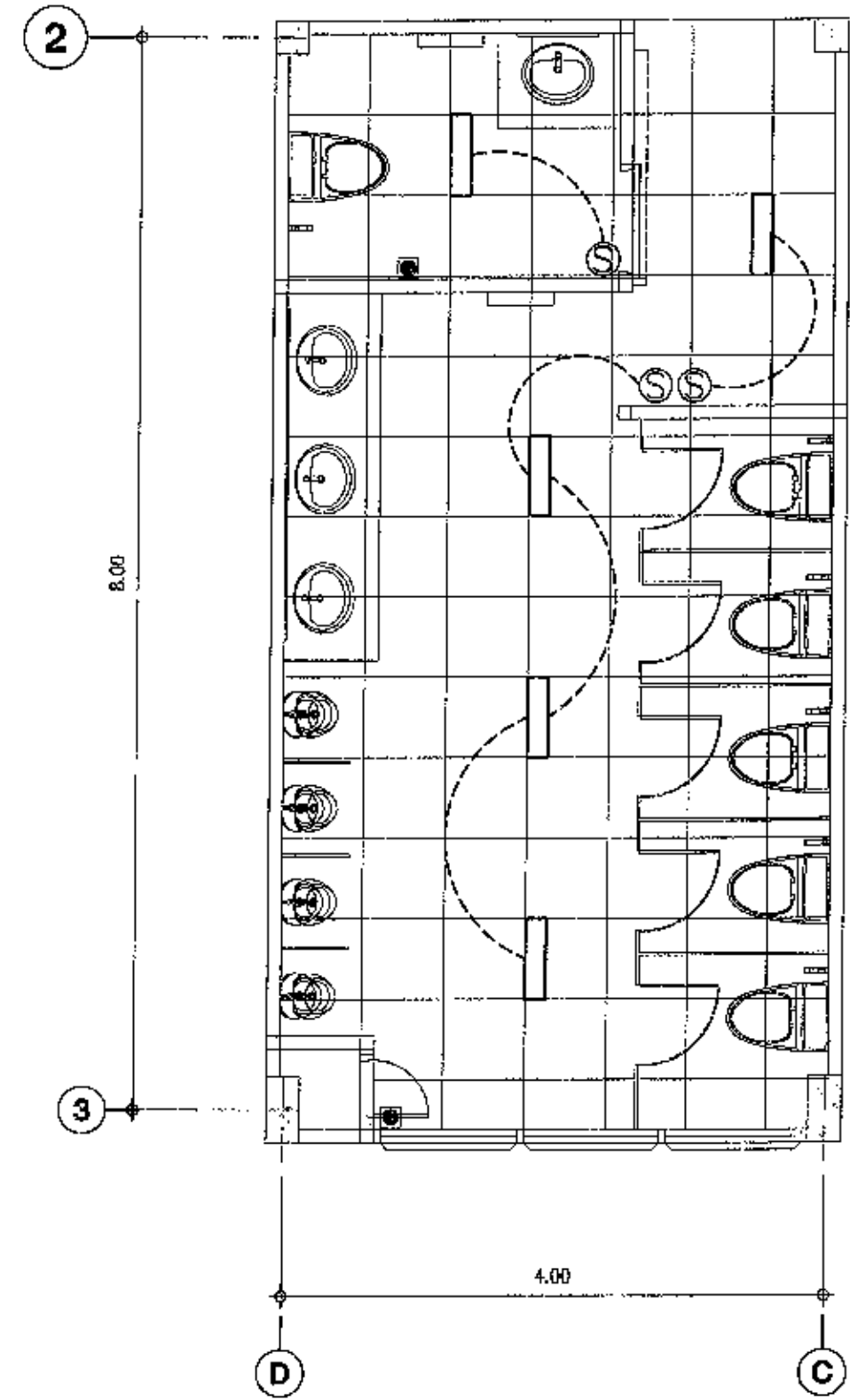

แปลนไฟฟ้า (ปรับปรุง) ชั้น 3
SCALE 1:75



ส่วนควบคุมอาคารก่อสร้าง สำนักก่อสร้าง
เขตปกครองนครราชสีมา ๗

โครงการ	ปรับปรุงห้องโถง-ห้องครัว อาคารศีกษา อาคารปฐมวัย อาคารอรรถวิภาค สำหรับโรงเรียนเทศบาล 4 (วัดโสมนัส)	รายการแก้ไข	สำรวจ	นายพักรุส ตันชนะนะ	ตรวจสอบ	รท. พ.น.ฝ่ายสถาปัตยกรรม	นายพักรุส ตันชนะนะ	เห็นชอบ	นายพักรุส ตันชนะนะ	แบบเลขที่ ๙๐๐๘/๒๕๖๕	
	ที่ตั้ง	โรงเรียนเทศบาล ๔ (วัดโสมนัส) อ.เมืองฯ จ.นครราชสีมา	เขียนแบบ			รท. ทน.ฝ่ายวิศวกรรมโยธา	นายพักรุส ตันชนะนะ		ร.วิเศษสงคราม	นางสาวสุเมธนา ชื่นแก้ว	วันที่อนุมัติ
แสดงแบบ	แปลนไฟฟ้า (ศีกษา, ปฐมวัย, อรรถวิภาค)	งานออกแบบสถาปัตยกรรม และงานวิศวกรรม	สถาปนิก	นางสาวสมนึก ชัยดวง	ผอ. ส่วนควบคุม	นายเอกสิทธิ์ ช่างนะ	นายพักรุส ตันชนะนะ	อนุมัติ	นายพักรุส ตันชนะนะ	จำนวน	17
			วิศวกร	นายสุวิทย์ อินทรธา	รท.ผอ. สำนักช่าง	นายพักรุส ตันชนะนะ	นายพักรุส ตันชนะนะ	นายพักรุส ตันชนะนะ	นายพักรุส ตันชนะนะ	หน้า	20

ชนิดของท่อ

สัญลักษณ์	ประเภทท่อ	ชนิดท่อ
S	ท่อโอสถา	ท่อ PVC. CLASS 8.5 คุณภาพมาตรฐาน เมก ความลาดในแนวทอน 1:75 เว้นแต่จะระบุเป็นอย่างอื่น ในแบบแปลน
W	ท่อระบายน้ำทิ้ง	ท่อ PVC. CLASS 8.5 คุณภาพมาตรฐาน เมก ความลาดในแนวทอน 1:75 เว้นแต่จะระบุเป็นอย่างอื่น ในแบบแปลน
V	ท่อระบายอากาศ	ท่อ PVC. CLASS 8.5 ตามมาตรฐาน เมก กำหนด
CW	ท่อประปา	- ท่อที่ใช้ในอาคารใช้ท่อ PVC. CLASS 13.5 คุณภาพมาตรฐาน เมก
SW	ท่อรับน้ำเสีย	ท่อ HDPE CLASS PN 4 คุณภาพมาตรฐาน เมก ความลาดในแนวทอน 1:200 เว้นแต่จะระบุเป็นอย่างอื่น ในแบบแปลน

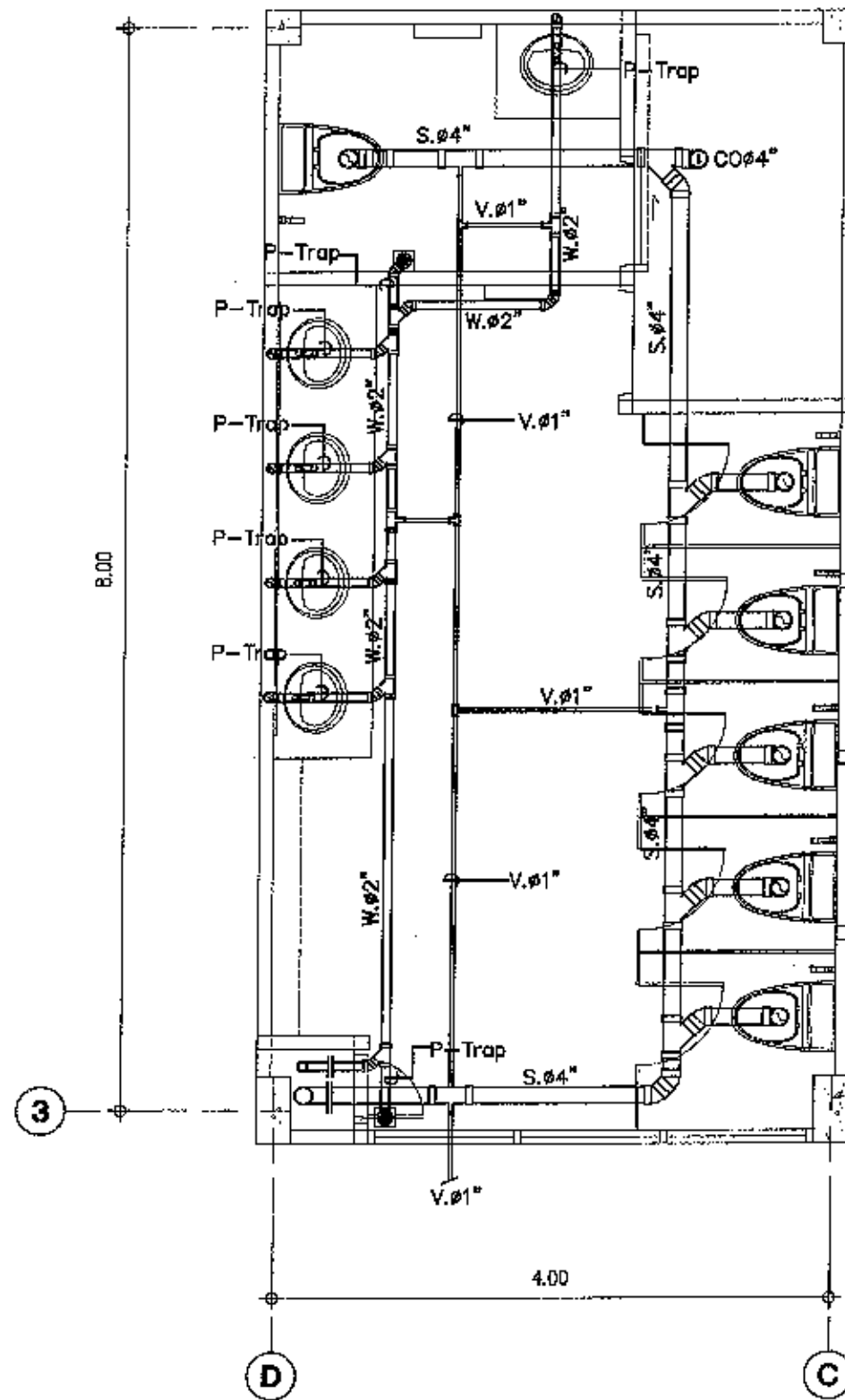

แปลนท่อน้ำทิ้ง ชั้น 2
SCALE 1:75

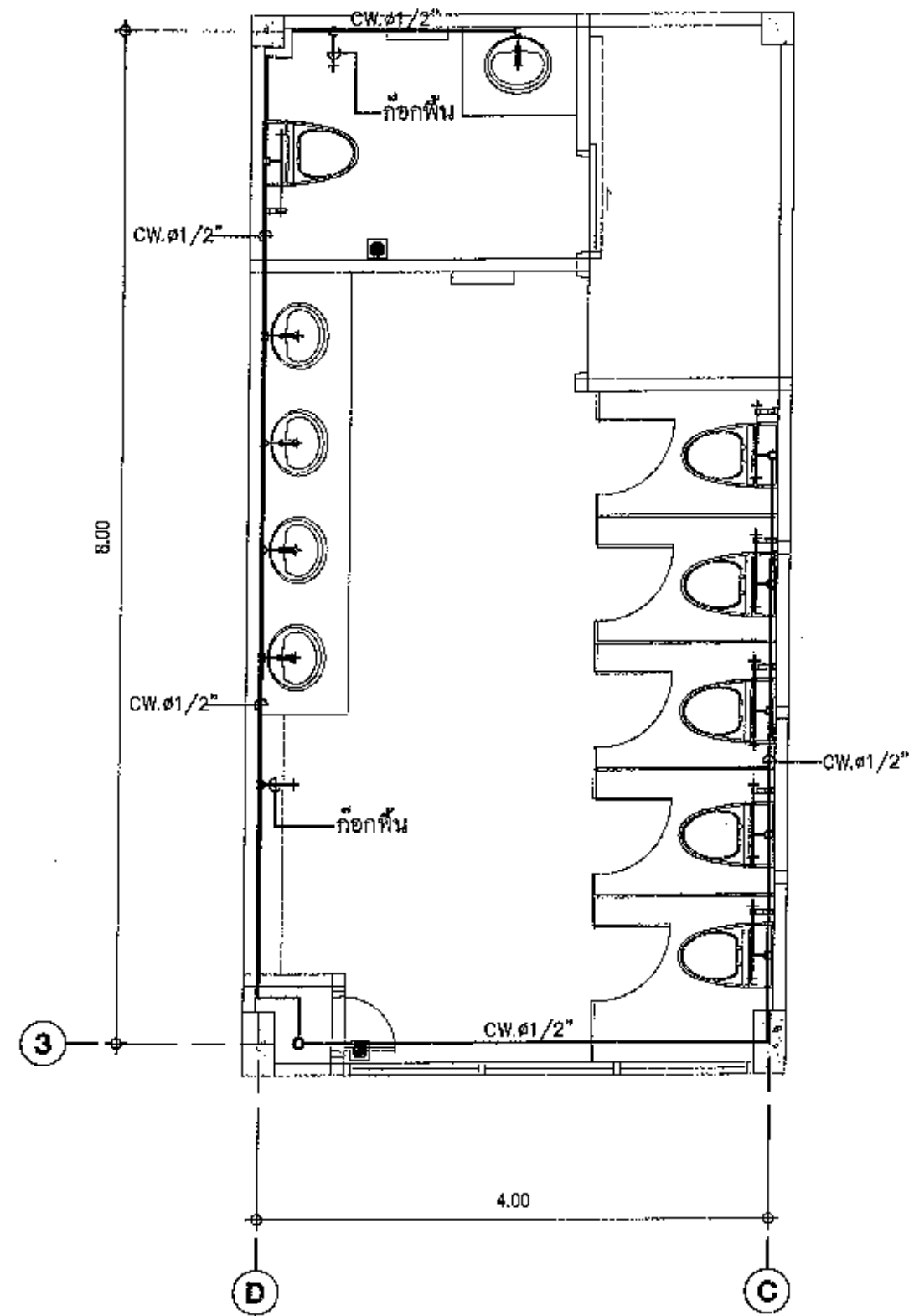

แปลนท่อน้ำดื่ม ชั้น 2
SCALE 1:75



ส่วนควบคุมอาคารก่อสร้าง สำนักช่าง
เทศบาลนครสุราษฎร์ธานี

โครงการ	ปรับปรุงห้องน้ำ-ห้องสุขา อาคารสหวิทยาฯ อาคารปฐมโพธิ์ อาคารธรรมภิบาล สำหรับโรงเรียนเทศบาล 4 (วัดโพธิ์วาฬ)
ที่ตั้ง	โรงเรียนเทศบาล 4 (วัดโพธิ์วาฬ) อ.เมืองฯ จ.สุราษฎร์ธานี
แสดงแบบ	แปลนสุขาภิบาล ชั้น 2 (สหวิทยาฯ, ปฐมโพธิ์, ธรรมภิบาล)

รายการแก้ไข	ตรวจสอบ	นายชวรงค์ ศันตพัฒน์
ตรวจสอบ	เขียนแบบ	คุณณัฐ
ตรวจสอบ	สถาปนิก	นางสาวบุษกร สุชาติวงศ์
ตรวจสอบ	วิศวกร	นายศักดิ์สิน เทวี อินทเวทย์

รท.หน ฝ่ายสถาปัตยกรรม	นางนันทิณี ไทยดา
รท.หน ฝ่ายวิศวกรรมโยธา	นายศักดิ์กรินทร์ อินทเวทย์
ผ.ส.ส่วนควบคุมฯ	นายเอกสิทธิ์ สังขระ
รท.ผ.ส.ฝ่ายช่าง	นายสุเทพ เคี่ยมศรี

เห็นชอบ	นางสาวสุมนชกา ขันแก้ว
อนุมัติ	นายประเสริฐ บุญประกอบ

แบบเลขที่	จศ008/2565
วันที่อนุมัติ	๓๑ มี.ค. ๒๕๖๖
แผ่นที่	18
จำนวน	20

ชนิดของท่อ	ขนาดท่อ	ชนิดท่อ
S	ท่อระบาย	ท่อ PVC. CLASS 8.5 คุณภาพมาตรฐาน มอก ความลาดในแนวนอน 1:75 เว้นแต่จะระบุเป็นอย่างอื่น ในรูปแบบแปลน
W	ท่อระบายน้ำทิ้ง	ท่อ PVC. CLASS 8.5 คุณภาพมาตรฐาน มอก ความลาดในแนวนอน 1:75 เว้นแต่จะระบุเป็นอย่างอื่น ในรูปแบบแปลน
V	ท่อระบายอากาศ	ท่อ PVC. CLASS 8.5 คุณภาพมาตรฐาน มอก
CW	ท่อน้ำเย็น	- ท่อที่ใช้ในอาคารใช้ท่อ PVC. CLASS 13.5 คุณภาพมาตรฐาน มอก
SW	ท่อรับน้ำเสีย	ท่อ HDPE CLASS PN 4 คุณภาพมาตรฐาน มอก ความลาดในแนวนอน 1:200 เว้นแต่จะระบุเป็นอย่างอื่น ในรูปแบบแปลน

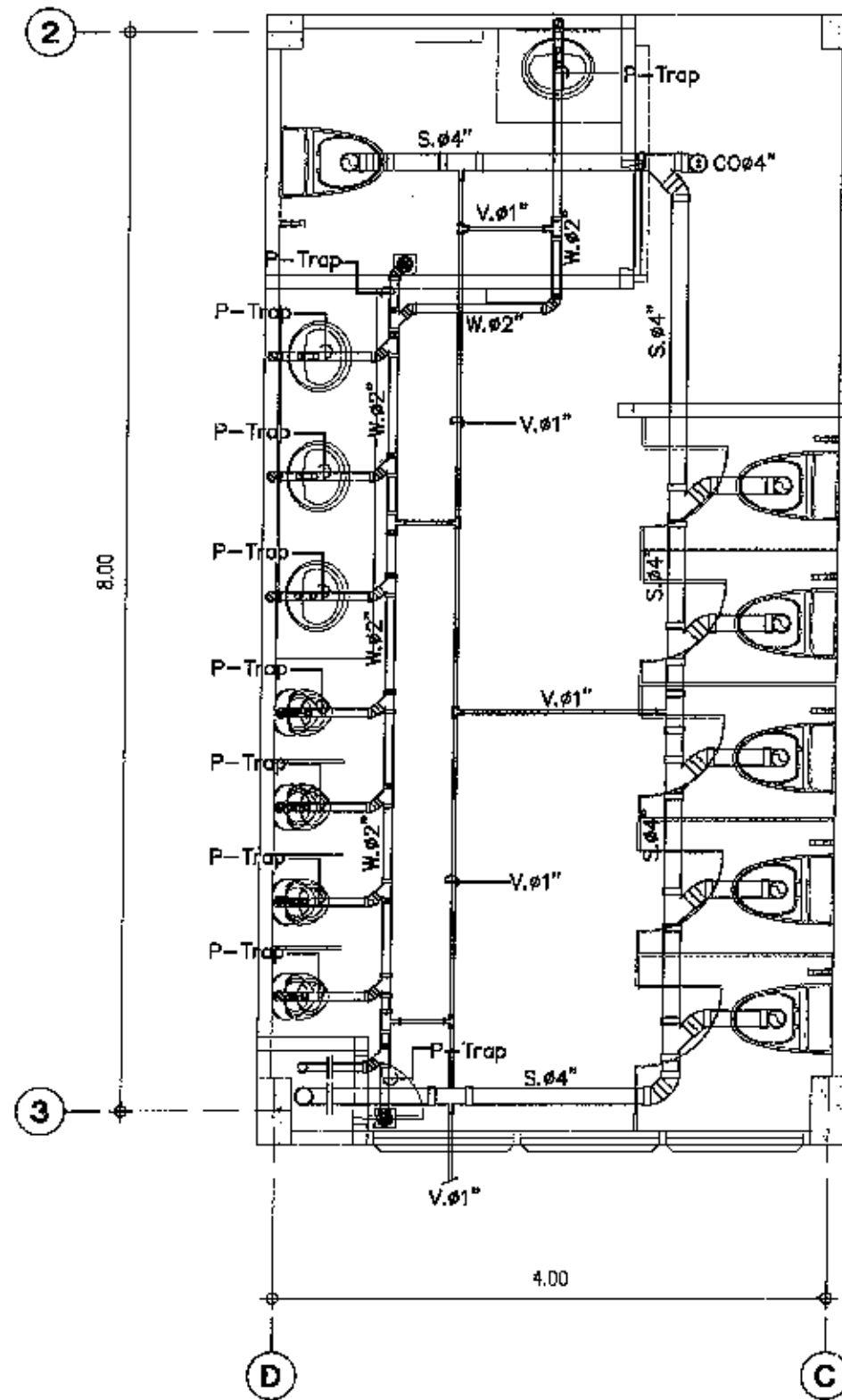

แปลนท่อน้ำทิ้ง
SCALE 1:75

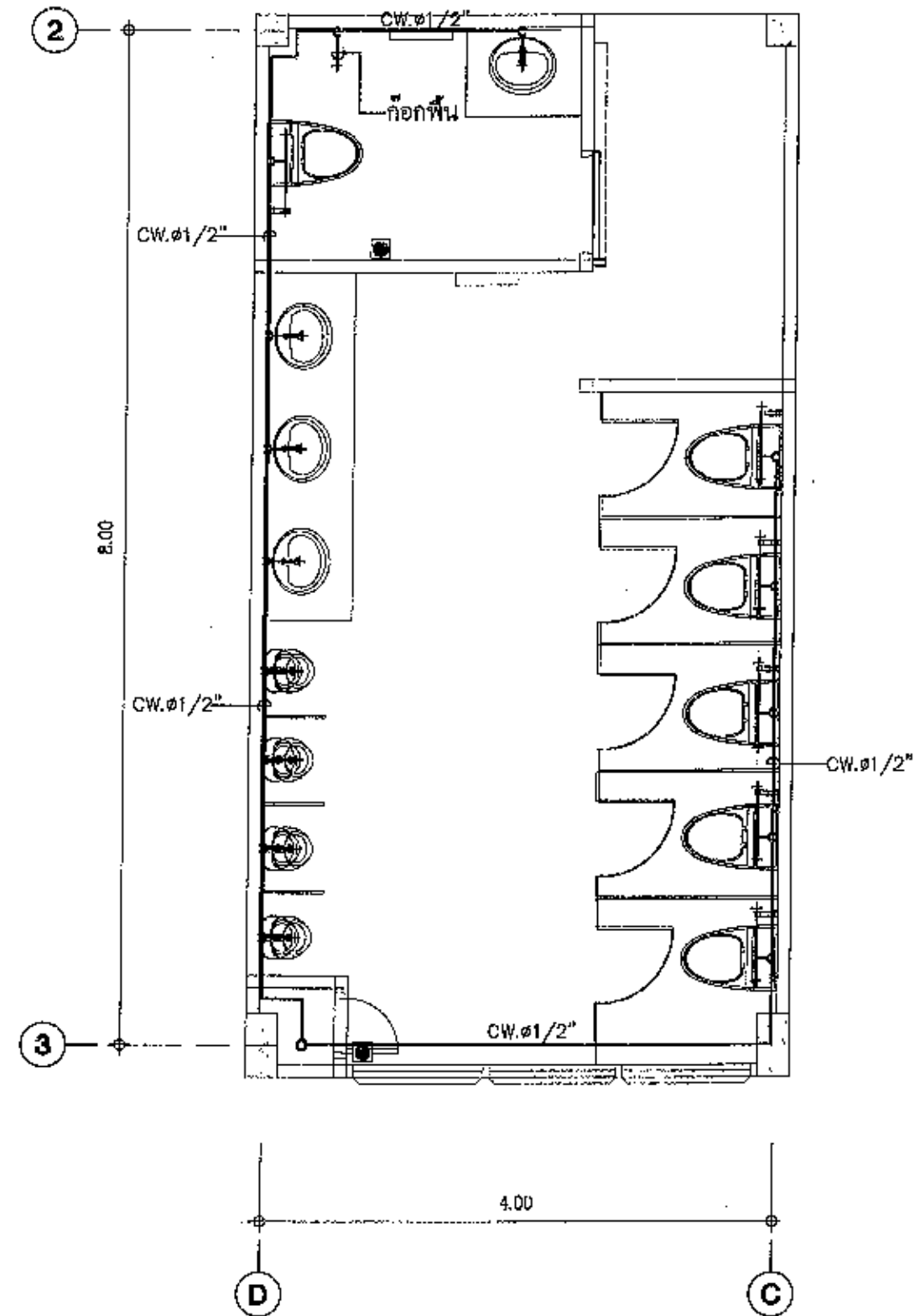

แปลนท่อน้ำดี
SCALE 1:75

 วิศวกรรมสถานแห่งประเทศไทย วิศวกรรมสถานแห่งประเทศไทย	โครงการ	ปรับปรุงห้องน้ำ-ห้องสุขา อาคารสหวิทยาเขต อากาศปฐมโพธิ์ อาคารธรรมวิภาต สำนักโรงเรียนเทศบาล 4 (วัดโพธิ์ขาว)	รายการแก้ไข	ผู้ตรวจ	นายเอกวิทย์ ดินชะจินะ	วิศวกร นายเอกวิทย์ ดินชะจินะ	รท.ทน ฝ่ายสถาปัตย์กรรม	นายวิศักดิ์ ไทยกลาง	วิศวกร นายวิศักดิ์ ไทยกลาง	เป็นรอบ	นายวิศักดิ์ ไทยกลาง	แบบเลขที่	วท.008/2555
	ผู้ตั้ง	โรงเรียนเทศบาล 4 (วัดโพธิ์ขาว) อ.เมืองฯ จ.สุราษฎร์ธานี	งานออกแบบสถาปัตยกรรม และงานวิศวกรรม	เขียนแบบ	คุณหญิง		ตรวจสอบ	รท.ทน ฝ่ายวิศวกรรมโยธา		นายสุวัฒน์ อินทรราช	ผู้ควบคุมงาน	นางสาวสุนันทา อิ่มแก้ว	วันที่อนุมัติ
นศ.ค.แบบ	แปลนสุขาภิบาล ชั้น 3 (สหวิทยาเขต, ปฐมโพธิ์, ธรรมวิภาต)			สถาปนิก	นางสาวยุวเรศ ไทยกลาง		ผล.ส่วนควบคุมฯ	นายเอกสิทธิ์ หังหอย		อนุมัติ		A-19	19
				วิศวกร	นายสุวัฒน์ อินทรราช		อภ.ล.สำนักช่าง	นายเอกสิทธิ์ หังหอย		นายประจักษ์ บุญประเสริฐ			20

ชนิดของท่อ	ประเภทท่อ	ชนิดท่อ
S	ท่อระบายน้ำ	ท่อ PVC. CLASS 8.5 คุณภาพมาตรฐาน ออก ความลาดในแนวท่อน 1:75 เว้นแต่จะระบุเป็นอย่างอื่น โพนัมแปลน
W	ท่อระบายน้ำทิ้ง	ท่อ PVC. CLASS 8.5 คุณภาพมาตรฐาน ออก ความลาดในแนวท่อน 1:75 เว้นแต่จะระบุเป็นอย่างอื่น โพนัมแปลน
V	ท่อระบายอากาศ	ท่อ PVC. CLASS 8.5 คุณภาพมาตรฐาน ออก
CW	ท่อระบาย	- ท่อที่ใช้ในอาคารใช้ท่อ PVC. CLASS 13.5 คุณภาพมาตรฐาน ออก
SW	ท่อรับน้ำเสีย	ท่อ HDPE CLASS PN 4 คุณภาพมาตรฐาน ออก ความลาดในแนวท่อน 1:200 เว้นแต่จะระบุเป็นอย่างอื่น โพนัมแปลน

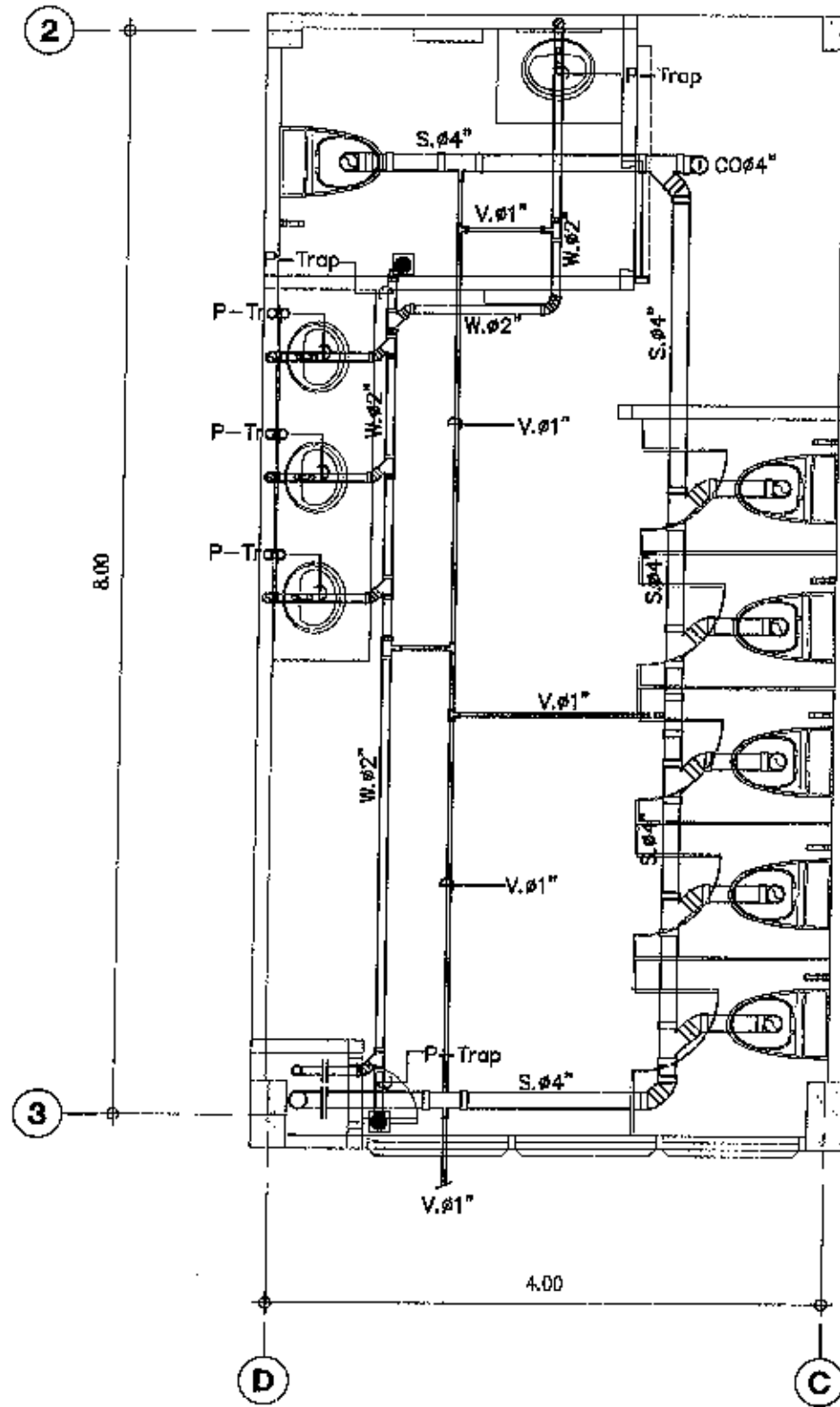

แปลนท่อน้ำทิ้ง
SCALE 1:75

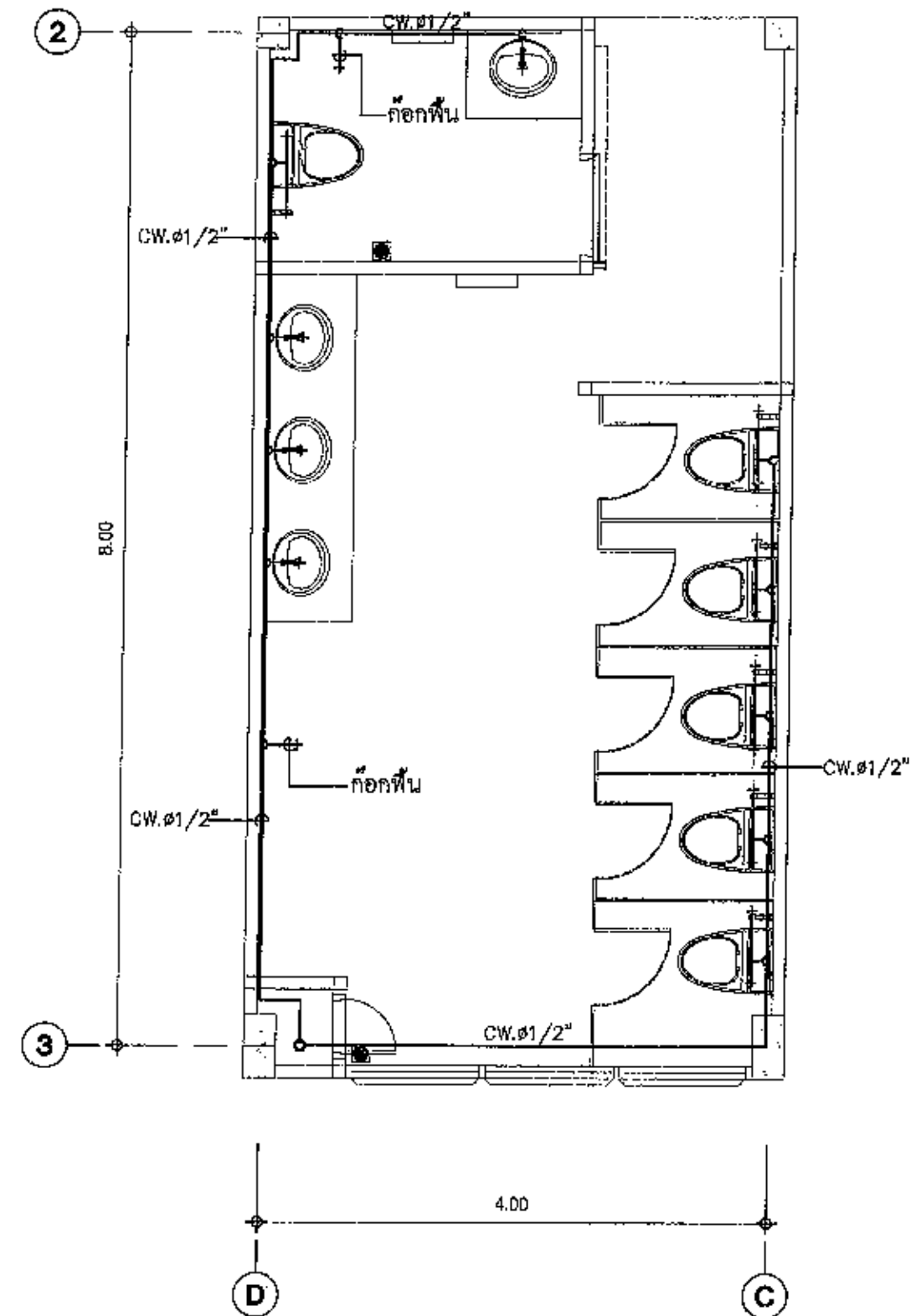

แปลนท่อน้ำดี
SCALE 1:75



หน่วยงานควบคุมการก่อสร้าง สำนักช่าง เขตเทศบาลนครราชบุรี ๓	โครงการ	ปรับปรุงห้องน้ำ-ห้องส้วม อาคารสหวิทยา วิทยาลัยเทคโนโลยี สหกรณ์นครราชบุรี สำหรับโรงเรียนเทศบาล ๔ (วัดโพธิ์ขาว)	รายการแก้ไข	สำรวจ	นายคณาณ ดินตะขิมะ	ตรวจสอบ รศ.น.น.ฝ่ายสถาปัตยกรรม รศ.น.น.ฝ่ายวิศวกรรมโยธา ผอ.สำนักงานควบคุม รศ.น.น.สำนักช่าง	เห็นชอบ	นายณัฐศักดิ์ ไชยธรรม นายกสิกรินทร์ อินทราช	แบบครั้งที่ ๐๕.๐๐๖/๒๕๖๕	
	ที่ตั้ง	โรงเรียนเทศบาล ๔ (วัดโพธิ์ขาว) อ.เมือง จ.สุพรรณบุรีราชบุรี	งานออกแบบสถาปัตยกรรม และงานวิศวกรรม	เขียนแบบ	คุณเอก		ปลัดเทศบาล	นางสาวศุภมาสฐิณี ยมแก้ว	ฉบับที่อนุมัติ - ๑ ๓๓.๒๕๖๕	
	แสดงแบบ	แปลนสุขาภิบาล ชั้น ๔ (สหวิทยา, ปรุงรน้ำ)		สถาปนิก	นางสาวยุพเรศ สุชาติทอง		อนุมัติ	นายเอกสิทธิ์ สิงหนะ	แผ่นที่	จำนวน
				วิศวกร	นายเสกสรรค์ อินทราช		นายประเสริฐ ภู่อุปถัมภ์	นายกเทศมนตรี	นายประเสริฐ ภู่อุปถัมภ์	A-20